

ด่วนที่สุด

ที่ อด ๐๐๒๓.๓/ว ๕๕๐๗



ศาลากลางจังหวัดอุดรธานี

ถนนอธิปัตย์ อด ๕๑๐๐๐

๑๗ กันยายน ๒๕๖๑

เรื่อง แนวทางการปฏิบัติเพื่อเร่งรัดการจัดหาพัสดุตามพระราชบัญญัติงบประมาณรายจ่ายประจำปี
งบประมาณ พ.ศ. ๒๕๖๒

เรียน นายอำเภอ ทุกอำเภอ นายกองค์การบริหารส่วนจังหวัดอุดรธานี นายกเทศมนตรีนครอุดรธานี
และ นายกเทศมนตรีเมืองทุกแห่ง

สิ่งที่ส่งมาด้วย ๑. สำเนาหนังสือกรมส่งเสริมการปกครองท้องถิ่น ด่วนที่สุด ที่ มท ๐๘๑๕.๓/ว ๒๖๙๘
ลงวันที่ ๓๐ สิงหาคม ๒๕๖๑ จำนวน ๑ ฉบับ
๒. บัญชีโครงการที่ได้รับการจัดสรรงบประมาณฯ จำนวน ๑ ฉบับ

ด้วย จังหวัดได้รับแจ้งจาก กรมส่งเสริมการปกครองท้องถิ่น ว่า ได้กำหนดแนวทางการปฏิบัติ
เพื่อเร่งรัดการจัดหาพัสดุตามพระราชบัญญัติงบประมาณรายจ่ายประจำปีงบประมาณ พ.ศ. ๒๕๖๒ เพื่อให้
อำเภอแจ้งองค์กรปกครองส่วนท้องถิ่นใช้เป็นแนวทางในการปฏิบัติ ดังนี้

๑. ให้องค์กรปกครองส่วนท้องถิ่นที่ได้รับการจัดสรรงบประมาณตามบัญชี ฯ (สิ่งที่ส่งมาด้วย ๒)
เร่งรัดดำเนินการตามแนวทางการปฏิบัติเพื่อเร่งรัดการจัดหาพัสดุก่อน พระราชบัญญัติงบประมาณรายจ่าย
ประจำปีงบประมาณ พ.ศ. ๒๕๖๒ มีผลใช้บังคับ

๒. ให้องค์กรปกครองส่วนท้องถิ่นที่ได้รับการจัดสรรงบประมาณรายจ่ายดำเนินการจัดซื้อจัด
จ้างให้เป็นไปตามกฎหมาย ระเบียบ ข้อบังคับ มติคณะรัฐมนตรี และหนังสือสั่งการที่เกี่ยวข้อง และเป็นไปอย่าง
เปิดเผย โปร่งใส ตรวจสอบได้และเปิดโอกาสให้มีการแข่งขันอย่างเป็นธรรม

๓. ให้องค์กรปกครองส่วนท้องถิ่นที่ได้รับการจัดสรรงบประมาณรายจ่ายรายงานผลการ
ดำเนินงานจัดซื้อจัดจ้างและความคืบหน้าของการดำเนินการทุกครั้ง เมื่อมีการดำเนินการตามขั้นตอนของการ
จัดซื้อจัดจ้างผ่านเว็บไซต์ www.dla.go.th หัวข้อระบบสารสนเทศเพื่อการวางแผนและประเมินผลขององค์กร

/ปกครอง...

ปกครองส่วนท้องถิ่น(e-Plan) ไปจนกว่าการดำเนินการจะสิ้นสุด โดยเริ่มรายงานครั้งแรกภายในวันที่ ๑๐ ตุลาคม ๒๕๖๑ เป็นต้นไป

รายละเอียดปรากฏตามสิ่งที่ส่งมาด้วย

จึงเรียนมาเพื่อทราบและดำเนินการต่อไป สำหรับองค์การบริหารส่วนจังหวัดอุดรธานี เทศบาลนครอุดรธานี และเทศบาลเมืองทุกแห่ง เพื่อทราบและดำเนินการในรายละเอียดด้วยเช่นกัน

ขอแสดงความนับถือ



(นายวัฒนา พุฒิศาติ)
ผู้ว่าราชการจังหวัดอุดรธานี

สำนักงานส่งเสริมการปกครองท้องถิ่นจังหวัด

กลุ่มงานส่งเสริมและพัฒนาท้องถิ่น

โทร. ๐๔๒-๒๑๒๕๙๘

Email : dolaud81@gmail.com

<input type="checkbox"/>	ก.ค.ค.
<input checked="" type="checkbox"/>	ก.ค.ช.
<input type="checkbox"/>	ก.ค.ม.
<input type="checkbox"/>	ก.ค.ง.



10347
03.08.2561

ด่วนที่สุด

ที่ มท ๐๘๑๕.๓/๑ ๒๖ ๕๕

กรมส่งเสริมการปกครองท้องถิ่น
ถนนนครราชสีมา เขตดุสิต กทม. ๑๐๓๐๐

๓๐ สิงหาคม ๒๕๖๑

เรื่อง แนวทางปฏิบัติเพื่อเร่งรัดการจัดหาพัสดุตามพระราชบัญญัติงบประมาณรายจ่ายประจำปีงบประมาณ พ.ศ. ๒๕๖๒

เรียน ผู้ว่าราชการจังหวัด ทุกจังหวัด

อ้างถึง หนังสือคณะกรรมการวินิจฉัยปัญหาการจัดซื้อจัดจ้างและบริหารพัสดุภาครัฐ กรมบัญชีกลาง ด่วนที่สุด ที่ กค (กวจ) ๐๔๐๕.๒/ว ๓๓๔ ลงวันที่ ๒๔ กรกฎาคม ๒๕๖๑

- สิ่งที่ส่งมาด้วย ๑. บัญชีโครงการได้รับการจัดสรรงบประมาณประจำปีงบประมาณ พ.ศ. ๒๕๖๒ จำนวน ๑ ชุด ของสำนักงานส่งเสริมการปกครองท้องถิ่นจังหวัด
๒. บัญชีโครงการได้รับการจัดสรรงบประมาณประจำปีงบประมาณ พ.ศ. ๒๕๖๒ จำนวน ๑ ชุด ขององค์กรปกครองส่วนท้องถิ่น

ตามหนังสือที่อ้างถึง คณะกรรมการวินิจฉัยปัญหาการจัดซื้อจัดจ้างและบริหารพัสดุภาครัฐ กรมบัญชีกลาง ได้กำหนดแนวทางปฏิบัติเพื่อเร่งรัดการจัดหาพัสดุก่อนพระราชบัญญัติงบประมาณรายจ่ายประจำปีงบประมาณ พ.ศ. ๒๕๖๒ มีผลใช้บังคับในกรณีต่าง ๆ โดยในกรณีเงินงบประมาณรายจ่ายประจำปีงบประมาณตามพระราชบัญญัติงบประมาณรายจ่ายประจำปี เมื่ออนุกรมการวิสามัญพิจารณา ร่างพระราชบัญญัติงบประมาณรายจ่ายประจำปีงบประมาณ พ.ศ. ๒๕๖๒ ได้พิจารณาร่างพระราชบัญญัติ งบประมาณรายจ่ายประจำปีงบประมาณ พ.ศ. ๒๕๖๒ รายหน่วยงานของรัฐเป็นที่สิ้นสุดแล้วก่อนที่จะนำเสนอ คณะกรรมการวิสามัญฯ ให้ถือว่าหน่วยงานของรัฐได้รับการเห็นชอบวงเงินงบประมาณที่จะใช้ในการจัดซื้อ จัดจ้างตามระเบียบกระทรวงการคลังว่าด้วยการจัดซื้อจัดจ้างและการบริหารพัสดุภาครัฐ พ.ศ. ๒๕๖๐ โดยให้หน่วยงานของรัฐดำเนินการจัดทำแผนการจัดซื้อจัดจ้างประจำปีทั้งปี และประกาศเผยแพร่ในระบบ เครือข่ายสารสนเทศของกรมบัญชีกลางและของหน่วยงานของรัฐ และปิดประกาศโดยเปิดเผย ณ สถานที่ ปิดประกาศของหน่วยงานของรัฐ และให้หน่วยงานของรัฐรีบดำเนินการจัดซื้อจัดจ้างจนถึงขั้นได้ตัวผู้ขายหรือ ผู้รับจ้างไว้ก่อนได้ เว้นแต่ ขั้นตอนการลงนามในสัญญาหรือข้อตกลงเป็นหนังสือ โดยกำหนดเงื่อนไขในเอกสาร เชิญชวนการจัดซื้อจัดจ้างไว้ด้วยว่า การจัดซื้อจัดจ้างครั้งนี้จะมีการลงนามในสัญญาหรือข้อตกลงเป็นหนังสือ ได้ก็ต่อเมื่อพระราชบัญญัติงบประมาณรายจ่ายประจำปีงบประมาณ พ.ศ. ๒๕๖๒ มีผลใช้บังคับ และได้รับการ จัดสรรงบประมาณจากสำนักงบประมาณแล้ว และกรณีที่หน่วยงานของรัฐไม่ได้รับการจัดสรรงบประมาณ เพื่อจัดหาในครั้งดังกล่าว หน่วยงานของรัฐสามารถยกเลิกการจัดหาได้ สำหรับการบันทึกข้อมูลในระบบการจัดซื้อ จัดจ้างภาครัฐด้วยอิเล็กทรอนิกส์ (Electronic Government Procurement : e-GP) ให้ดำเนินการบันทึกข้อมูล โครงการจัดซื้อจัดจ้างได้ทันที โดยไม่ต้องระบุรหัสงบประมาณและแหล่งของเงิน แต่ทั้งนี้ต้องบันทึกรหัสงบประมาณ รหัสแหล่งของเงินให้แล้วเสร็จก่อนลงนามในสัญญาหรือข้อตกลงเป็นหนังสือ ความละเอียดทราบแล้ว นั้น

กรมส่งเสริมการปกครองท้องถิ่นพิจารณาแล้ว เพื่อให้สำนักงานส่งเสริมการปกครองท้องถิ่น จังหวัดและองค์กรปกครองส่วนท้องถิ่น สามารถดำเนินการเตรียมการจัดซื้อจัดจ้างให้เป็นไปตามแนวทางปฏิบัติ เพื่อเร่งรัดการจัดหาพัสดุก่อนพระราชบัญญัติงบประมาณรายจ่ายประจำปีงบประมาณ พ.ศ. ๒๕๖๒ มีผลใช้บังคับ โดยสามารถก่อกันผู้ผูกพันและเบิกจ่ายงบประมาณได้แล้วเสร็จภายในปีงบประมาณ พ.ศ. ๒๕๖๒ เป็นไปตามนโยบายเร่งรัดการเบิกจ่ายงบประมาณของรัฐบาล จึงขอให้จังหวัดดำเนินการ ดังนี้

/๑. ให้จังหวัด /..

๑. ให้จังหวัดแจ้งสำนักงานส่งเสริมการปกครองท้องถิ่นจังหวัดและองค์กรปกครองส่วนท้องถิ่นที่ได้รับการจัดสรรงบประมาณรายจ่ายประจำปีงบประมาณ พ.ศ. ๒๕๖๒ ตามบัญชีฯ (สิ่งที่ส่งมาด้วย ๑ - ๒) ดำเนินการตามแนวทางปฏิบัติเพื่อเร่งรัดการจัดหาพัสดุก่อนพระราชบัญญัติงบประมาณรายจ่ายประจำปีงบประมาณ พ.ศ. ๒๕๖๒ มีผลใช้บังคับ

๒. ให้จังหวัดติดตาม กำกับ ดูแล และตรวจสอบการจัดซื้อจัดจ้างของสำนักงานส่งเสริมการปกครองท้องถิ่นจังหวัดและองค์กรปกครองส่วนท้องถิ่นให้เป็นไปตามกฎหมาย ระเบียบ ข้อบังคับ มติคณะรัฐมนตรี และหนังสือสั่งการที่เกี่ยวข้อง และเป็นไปอย่างเปิดเผย โปร่งใส ตรวจสอบได้และเปิดโอกาสให้มีการแข่งขันอย่างเป็นธรรม

๓. ให้จังหวัดติดตาม กำกับ องค์กรปกครองส่วนท้องถิ่นให้รายงานผลการดำเนินงานจัดซื้อจัดจ้าง และความคืบหน้าของการดำเนินโครงการทุกครั้ง เมื่อมีการดำเนินการตามขั้นตอนของการจัดซื้อจัดจ้าง ผ่านเว็บไซต์ www.dla.go.th หัวข้อระบบสารสนเทศเพื่อการวางแผนและประเมินผลขององค์กรปกครองส่วนท้องถิ่น (e-Plan) ไปจนกว่าการดำเนินการจะสิ้นสุด โดยเริ่มรายงานครั้งแรกภายในวันที่ ๑๒ ตุลาคม ๒๕๖๑ เป็นต้นไป ทั้งนี้ เพื่อกรมส่งเสริมการปกครองท้องถิ่นจะได้ประมวลผลการเบิกจ่ายงบประมาณอุดหนุนเฉพาะกิจขององค์กรปกครองส่วนท้องถิ่นเสนอรายงานต่อคณะกรรมการติดตามเร่งรัดการใช้จ่ายงบประมาณภาครัฐ และสำนักงบประมาณ

จึงเรียนมาเพื่อโปรดพิจารณาดำเนินการต่อไป

ขอแสดงความนับถือ

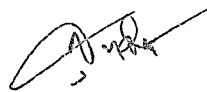

(นายสุทธิพงษ์ จุฑเจริญ)
อธิบดีกรมส่งเสริมการปกครองท้องถิ่น

กองยุทธศาสตร์และแผนงาน
กลุ่มงานวิเคราะห์งบประมาณ
โทร. ๐ ๒๒๔๑ ๙๐๐๐ ต่อ ๔๑๒๑
โทรสาร ๐ ๒๒๔๓ ๐๖๕๖

สรุปกรอบเงินที่จะได้รับการจัดสรรงบประมาณ ประจำปีงบประมาณ พ.ศ. 2562

แผนงานบูรณาการส่งเสริมการกระจายอำนาจให้แก่องค์กรปกครองส่วนท้องถิ่น

งบเงินอุดหนุน เงินอุดหนุนเฉพาะกิจ

จังหวัดอุตรธานี

หน่วย : บาท

ลำดับ	รายการ	จำนวนรายการ	งบประมาณ ตามร่าง พ.ร.บ. ปี พ.ศ. 2562
1	เงินอุดหนุนสำหรับสนับสนุนการก่อสร้างอาคารศูนย์พัฒนาเด็กเล็ก	9	23,103,500
2	เงินอุดหนุนสำหรับสนับสนุนการก่อสร้างอาคารเรียนและอาคารประกอบ	3	24,288,700
3	เงินอุดหนุนชุดอุปกรณ์สำหรับห้องเรียนคุณภาพแห่งการเรียนรู้ ด้านสื่อเทคโนโลยีสารสนเทศ DLTV	248	7,613,600
4	เงินอุดหนุนสำหรับการพัฒนาระบบบริหารจัดการศึกษาอิเล็กทรอนิกส์ ขององค์กรปกครองส่วนท้องถิ่นเพื่อเข้าสู่ประเทศไทย 4.0	13	5,850,000
5	เงินอุดหนุนสำหรับค่าปรับปรุงซ่อมแซมสถานีสูบน้ำด้วยไฟฟ้า	1	734,000
6	เงินอุดหนุนสำหรับการแก้ไขปัญหาการขาดแคลนน้ำอุปโภคบริโภค แก่ประชาชน (ก่อสร้างและปรับปรุงเพิ่มประสิทธิภาพระบบประปาหมู่บ้าน)	14	55,898,200
7	เงินอุดหนุนเฉพาะกิจสำหรับสนับสนุนการก่อสร้าง/ปรับปรุงและพัฒนา แหล่งกักเก็บน้ำให้แก่องค์กรปกครองส่วนท้องถิ่น	7	7,918,000
8	เงินอุดหนุนสำหรับก่อสร้าง/ปรับปรุงซ่อมแซมถนนทางหลวงท้องถิ่น	83	471,395,000
9	ค่าก่อสร้างลานกีฬา/สนามกีฬา	22	39,169,000
10	เงินอุดหนุนสำหรับสนับสนุนการพัฒนาคุณภาพการให้บริการด้านสาธารณสุข ของสถานีอนามัยที่ถ่ายโอนให้แก่องค์กรปกครองส่วนท้องถิ่น	13	3,512,500
	(1) ค่าครุภัณฑ์สถานีอนามัย	11	1,567,500
	(2) ค่าสิ่งก่อสร้างสถานีอนามัย	2	1,945,000
11	ค่าครุภัณฑ์การจัดการสิ่งปฏิกูลและมูลฝอยให้แก่องค์กรปกครองส่วนท้องถิ่น	16	35,500,000
	รวมทั้งสิ้น	429	674,982,500

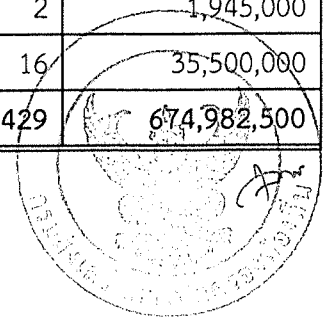

บัญชีโครงการขององค์กรปกครองส่วนท้องถิ่นที่จะได้รับการจัดสรรงบประมาณ ประจำปีงบประมาณ พ.ศ. 2562

งบเงินอุดหนุน เงินอุดหนุนเฉพาะกิจ กรมส่งเสริมการปกครองท้องถิ่น
แผนงานบูรณาการส่งเสริมการกระจายอำนาจให้แก่องค์กรปกครองส่วนท้องถิ่น
จังหวัดอุดรธานี

หน่วย : บาท

ลำดับ	รายการ	หน่วยนับ	จำนวน	งบประมาณ ตามร่าง พ.ร.บ. ปี พ.ศ. 2562
1	เงินอุดหนุนสำหรับสนับสนุนการก่อสร้างอาคารศูนย์พัฒนาเด็กเล็ก	หลัง	9	23,103,500
1	ก่อสร้างอาคารศูนย์พัฒนาเด็กเล็ก ขนาดไม่เกิน 50 คน ตอกเสาเข็ม ศูนย์พัฒนาเด็กเล็กบ้านสีแจ องค์การบริหารส่วนตำบลผาสุก อำเภอกุมภวาปี จังหวัดอุดรธานี	หลัง	1	2,063,300
2	ก่อสร้างอาคารศูนย์พัฒนาเด็กเล็ก ขนาดไม่เกิน 50 คน ตอกเสาเข็ม ศูนย์พัฒนาเด็กเล็กองค์การบริหารส่วนตำบลบ้านค้อ องค์การบริหาร ส่วนตำบลบ้านค้อ อำเภอบ้านผือ จังหวัดอุดรธานี	หลัง	1	2,063,300
3	ก่อสร้างอาคารศูนย์พัฒนาเด็กเล็ก ขนาด 51-80 คน ตอกเสาเข็ม ศูนย์พัฒนาเด็กเล็กบ้านช้างองค์การบริหารส่วนตำบลนาทม อำเภอทุ่งฝน จังหวัดอุดรธานี	หลัง	1	2,470,000
4	ก่อสร้างอาคารศูนย์พัฒนาเด็กเล็ก ขนาด 51-80 คน ตอกเสาเข็ม ศูนย์พัฒนาเด็กเล็กบ้านตุม องค์การบริหารส่วนตำบลบ้านจันทน์ อำเภอบ้านดุง จังหวัดอุดรธานี	หลัง	1	2,470,000
5	ก่อสร้างอาคารศูนย์พัฒนาเด็กเล็ก ขนาด 51-80 คน ตอกเสาเข็ม ศูนย์พัฒนาเด็กเล็กองค์การบริหารส่วนตำบลบ้านแดง องค์การบริหาร ส่วนตำบลบ้านแดง อำเภอพิบูลย์รักษ์ จังหวัดอุดรธานี	หลัง	1	2,470,000
6	ก่อสร้างอาคารศูนย์พัฒนาเด็กเล็ก ขนาด 51-80 คน ตอกเสาเข็ม ศูนย์พัฒนาเด็กเล็กเทศบาลตำบลแสงสว่าง เทศบาลตำบลแสงสว่าง อำเภอหนองแสง จังหวัดอุดรธานี	หลัง	1	2,470,000
7	ก่อสร้างอาคารศูนย์พัฒนาเด็กเล็ก ขนาด 81-100 คน ตอกเสาเข็ม ศูนย์พัฒนาเด็กเล็กเทศบาลตำบลหนองหว้า เทศบาลตำบลหนองหว้า อำเภอกุมภวาปี จังหวัดอุดรธานี	หลัง	1	3,032,300
8	ก่อสร้างอาคารศูนย์พัฒนาเด็กเล็ก ขนาด 81-100 คน ตอกเสาเข็ม ศูนย์พัฒนาเด็กเล็กองค์การบริหารส่วนตำบลทับกุง องค์การบริหาร ส่วนตำบลทับกุง อำเภอหนองแสง จังหวัดอุดรธานี	หลัง	1	3,032,300
9	ก่อสร้างอาคารศูนย์พัฒนาเด็กเล็กขนาด 81-100 คน ตอกเสาเข็ม ศูนย์พัฒนาเด็กเล็กองค์การบริหารส่วนตำบลพังงู องค์การบริหาร ส่วนตำบลพังงู อำเภอหนองหาน จังหวัดอุดรธานี	หลัง	1	3,032,300

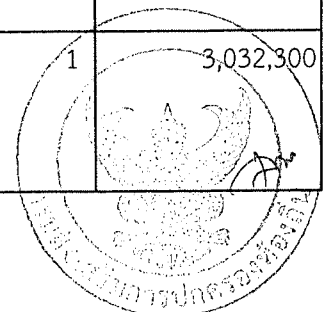

ลำดับ	รายการ	หน่วยนับ	จำนวน	งบประมาณ ตามร่าง พ.ร.บ. ปี พ.ศ. 2562
2	เงินอุดหนุนสำหรับสนับสนุนการก่อสร้างอาคารเรียน และอาคารประกอบ	หลัง	3	24,288,700
1	ก่อสร้างอาคารเรียนเด็กเล็ก 200 คน 8 ห้องเรียน ตอกเสาเข็ม โรงเรียนอนุบาลเทศบาลตำบลตาลเลียน เทศบาลตำบลตาลเลียน อำเภอภูคดจันท์ จังหวัดอุดรธานี	หลัง	1	6,205,100
2	ก่อสร้างอาคารอเนกประสงค์ ขนาดเล็กมีชั้นลอย ตอกเสาเข็ม โรงเรียนเทศบาล 12 บ้านช้าง เทศบาลนครอุดรธานี อำเภอเมืองอุดรธานี จังหวัดอุดรธานี	หลัง	1	7,909,500
3	ก่อสร้างอาคารเรียน 4 ชั้น 12 ห้องเรียน ตอกเสาเข็ม โรงเรียนเทศบาล 9 มณเฑียรทองอนุสรณ์ เทศบาลนครอุดรธานี อำเภอเมืองอุดรธานี จังหวัดอุดรธานี	หลัง	1	10,174,100
3	เงินอุดหนุนชุดอุปกรณ์สำหรับห้องเรียนคุณภาพแห่งการเรียนรู้ ด้านสื่อเทคโนโลยีสารสนเทศ DLTV	ชุด	248	7,613,600
1	ชุดอุปกรณ์สำหรับห้องเรียนโครงการพัฒนาคุณภาพการศึกษา ด้วยเทคโนโลยีสารสนเทศ DLTV ศูนย์พัฒนาเด็กเล็กองค์การบริหาร ส่วนตำบลนาม่วง องค์การบริหารส่วนตำบลนาม่วง อำเภอประจักษ์ศิลปาคม จังหวัดอุดรธานี	ชุด	1	30,700
2	ชุดอุปกรณ์สำหรับห้องเรียนโครงการพัฒนาคุณภาพการศึกษา ด้วยเทคโนโลยีสารสนเทศ DLTV ศูนย์พัฒนาเด็กเล็กบ้านโนนสา องค์การบริหารส่วนตำบลนาม่วง อำเภอประจักษ์ศิลปาคม จังหวัดอุดรธานี	ชุด	1	30,700
3	ชุดอุปกรณ์สำหรับห้องเรียนโครงการพัฒนาคุณภาพการศึกษา ด้วยเทคโนโลยีสารสนเทศ DLTV ศูนย์พัฒนาเด็กเล็กองค์การบริหาร ส่วนตำบลห้วยสามพาด องค์การบริหารส่วนตำบลห้วยสามพาด อำเภอประจักษ์ศิลปาคม จังหวัดอุดรธานี	ชุด	1	30,700
4	ชุดอุปกรณ์สำหรับห้องเรียนโครงการพัฒนาคุณภาพการศึกษา ด้วยเทคโนโลยีสารสนเทศ DLTV ศูนย์พัฒนาเด็กเล็กตำบลอุ่มจาน องค์การบริหารส่วนตำบลอุ่มจาน อำเภอประจักษ์ศิลปาคม จังหวัดอุดรธานี	ชุด	1	30,700
5	ชุดอุปกรณ์สำหรับห้องเรียนโครงการพัฒนาคุณภาพการศึกษา ด้วยเทคโนโลยีสารสนเทศ DLTV ศูนย์พัฒนาเด็กเล็กโนนทองอินทร์ องค์การบริหารส่วนตำบลโนนทองอินทร์ อำเภอภูแก้ว จังหวัดอุดรธานี	ชุด	1	30,700

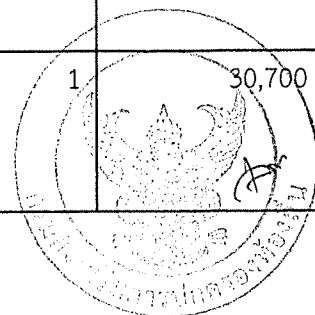

ลำดับ	รายการ	หน่วยนับ	จำนวน	งบประมาณ ตามร่าง พ.ร.บ. ปี พ.ศ. 2562
6	ชุดอุปกรณ์สำหรับห้องเรียนโครงการพัฒนาคุณภาพการศึกษา ด้วยเทคโนโลยีสารสนเทศ DLTV ศูนย์พัฒนาเด็กเล็กเทศบาลตำบล กู่แก้ว เทศบาลตำบลกู่แก้ว อำเภอกู่แก้ว จังหวัดอุดรธานี	ชุด	1	30,700
7	ชุดอุปกรณ์สำหรับห้องเรียนโครงการพัฒนาคุณภาพการศึกษา ด้วยเทคโนโลยีสารสนเทศ DLTV ศูนย์พัฒนาเด็กเล็กวัดธาตุนิพนธ์ เทศบาลตำบลคอนสาย อำเภอกู่แก้ว จังหวัดอุดรธานี	ชุด	1	30,700
8	ชุดอุปกรณ์สำหรับห้องเรียนโครงการพัฒนาคุณภาพการศึกษา ด้วยเทคโนโลยีสารสนเทศ DLTV ศูนย์พัฒนาเด็กเล็กเทิดไท้องค์ราชันย์ องค์การบริหารส่วนตำบลค้อใหญ่ อำเภอกู่แก้ว จังหวัดอุดรธานี	ชุด	1	30,700
9	ชุดอุปกรณ์สำหรับห้องเรียนโครงการพัฒนาคุณภาพการศึกษา ด้วยเทคโนโลยีสารสนเทศ DLTV ศูนย์พัฒนาเด็กเล็กวัดสังคมิวิทยาราม องค์การบริหารส่วนตำบลขอนแก่น อำเภอภูพาน จังหวัดอุดรธานี	ชุด	1	30,700
10	ชุดอุปกรณ์สำหรับห้องเรียนโครงการพัฒนาคุณภาพการศึกษา ด้วยเทคโนโลยีสารสนเทศ DLTV ศูนย์พัฒนาเด็กเล็กมั่ง 5 ใหม่ องค์การบริหารส่วนตำบลตาลเลียน อำเภอภูพาน จังหวัดอุดรธานี	ชุด	1	30,700
11	ชุดอุปกรณ์สำหรับห้องเรียนโครงการพัฒนาคุณภาพการศึกษา ด้วยเทคโนโลยีสารสนเทศ DLTV ศูนย์พัฒนาเด็กเล็กวัดศรีรัตนาราม องค์การบริหารส่วนตำบลสร้างก่อ อำเภอภูพาน จังหวัดอุดรธานี	ชุด	1	30,700
12	ชุดอุปกรณ์สำหรับห้องเรียนโครงการพัฒนาคุณภาพการศึกษา ด้วยเทคโนโลยีสารสนเทศ DLTV ศูนย์พัฒนาเด็กเล็กองค์การบริหาร ส่วนตำบลสร้างก่อ องค์การบริหารส่วนตำบลสร้างก่อ อำเภอภูพาน จังหวัดอุดรธานี	ชุด	1	30,700
13	ชุดอุปกรณ์สำหรับห้องเรียนโครงการพัฒนาคุณภาพการศึกษา ด้วยเทคโนโลยีสารสนเทศ DLTV ศูนย์พัฒนาเด็กเล็กวัดเรียบทายาราม เทศบาลตำบลเมืองเพีย อำเภอภูพาน จังหวัดอุดรธานี	ชุด	1	30,700
14	ชุดอุปกรณ์สำหรับห้องเรียนโครงการพัฒนาคุณภาพการศึกษา ด้วยเทคโนโลยีสารสนเทศ DLTV ศูนย์พัฒนาเด็กเล็กวัดสระบัว เทศบาลตำบลเชียงเพ็ง อำเภอภูพาน จังหวัดอุดรธานี	ชุด	1	30,700
15	ชุดอุปกรณ์สำหรับห้องเรียนโครงการพัฒนาคุณภาพการศึกษา ด้วยเทคโนโลยีสารสนเทศ DLTV ศูนย์พัฒนาเด็กเล็กวัดศิริชัยวาราม เทศบาลตำบลตาลเลียน อำเภอภูพาน จังหวัดอุดรธานี	ชุด	1	30,700
16	ชุดอุปกรณ์สำหรับห้องเรียนโครงการพัฒนาคุณภาพการศึกษา ด้วยเทคโนโลยีสารสนเทศ DLTV ศูนย์พัฒนาเด็กเล็กวัดโพธิ์ชัย เทศบาลตำบลปะโค อำเภอภูพาน จังหวัดอุดรธานี	ชุด	1	30,700

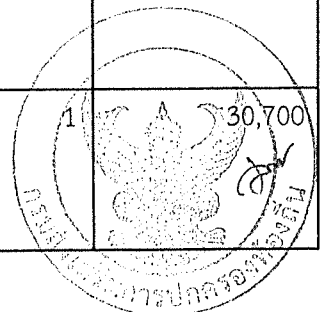

ลำดับ	รายการ	หน่วยนับ	จำนวน	งบประมาณ ตามร่าง พ.ร.บ. ปี พ.ศ. 2562
17	ชุดอุปกรณ์สำหรับห้องเรียนโครงการพัฒนาคุณภาพการศึกษาด้วยเทคโนโลยีสารสนเทศ DLTV ศูนย์พัฒนาเด็กเล็กวัดโพธิ์ศรีเทศบาลตำบลยางชุม อำเภอกุตุจิบ จังหวัดอุดรธานี	ชุด	1	30,700
18	ชุดอุปกรณ์สำหรับห้องเรียนโครงการพัฒนาคุณภาพการศึกษาด้วยเทคโนโลยีสารสนเทศ DLTV ศูนย์พัฒนาเด็กเล็กวัดใหม่โพหนององค์การบริหารส่วนตำบลกุตุจิบ อำเภอกุตุจิบ จังหวัดอุดรธานี	ชุด	1	30,700
19	ชุดอุปกรณ์สำหรับห้องเรียนโครงการพัฒนาคุณภาพการศึกษาด้วยเทคโนโลยีสารสนเทศ DLTV ศูนย์พัฒนาเด็กเล็กเทศบาลตำบลกุตุจิบ เทศบาลตำบลกุตุจิบ อำเภอกุตุจิบ จังหวัดอุดรธานี	ชุด	1	30,700
20	ชุดอุปกรณ์สำหรับห้องเรียนโครงการพัฒนาคุณภาพการศึกษาด้วยเทคโนโลยีสารสนเทศ DLTV ศูนย์พัฒนาเด็กเล็กวัดวิสุทธาวาสเทศบาลตำบลสร้างก่อ อำเภอกุตุจิบ จังหวัดอุดรธานี	ชุด	1	30,700
21	ชุดอุปกรณ์สำหรับห้องเรียนโครงการพัฒนาคุณภาพการศึกษาด้วยเทคโนโลยีสารสนเทศ DLTV ศูนย์พัฒนาเด็กเล็กโพธิ์สง่า หมู่ 12 องค์การบริหารส่วนตำบลกุมภวาปี อำเภอกุมภวาปี จังหวัดอุดรธานี	ชุด	1	30,700
22	ชุดอุปกรณ์สำหรับห้องเรียนโครงการพัฒนาคุณภาพการศึกษาด้วยเทคโนโลยีสารสนเทศ DLTV ศูนย์พัฒนาเด็กเล็กบ้านเชียงแหวเทศบาลตำบลเชียงแหว อำเภอกุมภวาปี จังหวัดอุดรธานี	ชุด	1	30,700
23	ชุดอุปกรณ์สำหรับห้องเรียนโครงการพัฒนาคุณภาพการศึกษาด้วยเทคโนโลยีสารสนเทศ DLTV ศูนย์พัฒนาเด็กเล็กโรงเรียนบ้านสวนหม่อน เทศบาลตำบลเชียงแหว อำเภอกุมภวาปี จังหวัดอุดรธานี	ชุด	1	30,700
24	ชุดอุปกรณ์สำหรับห้องเรียนโครงการพัฒนาคุณภาพการศึกษาด้วยเทคโนโลยีสารสนเทศ DLTV ศูนย์พัฒนาเด็กเล็กบ้านเหล่าใหญ่เทศบาลตำบลแซแล อำเภอกุมภวาปี จังหวัดอุดรธานี	ชุด	1	30,700
25	ชุดอุปกรณ์สำหรับห้องเรียนโครงการพัฒนาคุณภาพการศึกษาด้วยเทคโนโลยีสารสนเทศ DLTV ศูนย์พัฒนาเด็กเล็กเทศบาลตำบลแซแล เทศบาลตำบลแซแล อำเภอกุมภวาปี จังหวัดอุดรธานี	ชุด	1	30,700
26	ชุดอุปกรณ์สำหรับห้องเรียนโครงการพัฒนาคุณภาพการศึกษาด้วยเทคโนโลยีสารสนเทศ DLTV ศูนย์พัฒนาเด็กเล็กบ้านนาดีสร้างบงองค์การบริหารส่วนตำบลผาสุก อำเภอกุมภวาปี จังหวัดอุดรธานี	ชุด	1	30,700
27	ชุดอุปกรณ์สำหรับห้องเรียนโครงการพัฒนาคุณภาพการศึกษาด้วยเทคโนโลยีสารสนเทศ DLTV ศูนย์พัฒนาเด็กเล็กหนองผึ่งเทศบาลตำบลกวางพันคอน อำเภอกุมภวาปี จังหวัดอุดรธานี	ชุด	1	30,700

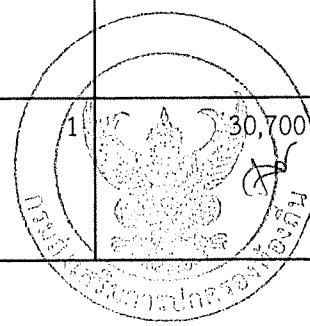

ลำดับ	รายการ	หน่วยนับ	จำนวน	งบประมาณ ตามร่าง พ.ร.บ. ปี พ.ศ. 2562
28	ชุดอุปกรณ์สำหรับห้องเรียนโครงการพัฒนาคุณภาพการศึกษาด้วยเทคโนโลยีสารสนเทศ DLTV ศูนย์พัฒนาเด็กเล็กบ้านสีอองค์การบริหารส่วนตำบลสีอ อำเภอกุมภวาปี จังหวัดอุดรธานี	ชุด	1	30,700
29	ชุดอุปกรณ์สำหรับห้องเรียนโครงการพัฒนาคุณภาพการศึกษาด้วยเทคโนโลยีสารสนเทศ DLTV ศูนย์พัฒนาเด็กเล็กวัดใหม่สงเปลือยองค์การบริหารส่วนตำบลเสอเพลอ อำเภอกุมภวาปี จังหวัดอุดรธานี	ชุด	1	30,700
30	ชุดอุปกรณ์สำหรับห้องเรียนโครงการพัฒนาคุณภาพการศึกษาด้วยเทคโนโลยีสารสนเทศ DLTV ศูนย์พัฒนาเด็กเล็กบ้านทองอินทร์องค์การบริหารส่วนตำบลเสอเพลอ อำเภอกุมภวาปี จังหวัดอุดรธานี	ชุด	1	30,700
31	ชุดอุปกรณ์สำหรับห้องเรียนโครงการพัฒนาคุณภาพการศึกษาด้วยเทคโนโลยีสารสนเทศ DLTV ศูนย์พัฒนาเด็กเล็กเทศบาลตำบลห้วยเก็ง เทศบาลตำบลห้วยเก็ง อำเภอกุมภวาปี จังหวัดอุดรธานี	ชุด	1	30,700
32	ชุดอุปกรณ์สำหรับห้องเรียนโครงการพัฒนาคุณภาพการศึกษาด้วยเทคโนโลยีสารสนเทศ DLTV ศูนย์พัฒนาเด็กเล็กโรงเรียนหินฮาวโนนงาม เทศบาลตำบลเวียงคำ อำเภอกุมภวาปี จังหวัดอุดรธานี	ชุด	1	30,700
33	ชุดอุปกรณ์สำหรับห้องเรียนโครงการพัฒนาคุณภาพการศึกษาด้วยเทคโนโลยีสารสนเทศ DLTV ศูนย์พัฒนาเด็กเล็กบ้านปะโคเทศบาลตำบลปะโค อำเภอกุมภวาปี จังหวัดอุดรธานี	ชุด	1	30,700
34	ชุดอุปกรณ์สำหรับห้องเรียนโครงการพัฒนาคุณภาพการศึกษาด้วยเทคโนโลยีสารสนเทศ DLTV ศูนย์พัฒนาเด็กเล็กโรงเรียนบ้านห้วยกองสี องค์การบริหารส่วนตำบลตูมใต้ อำเภอกุมภวาปี จังหวัดอุดรธานี	ชุด	1	30,700
35	ชุดอุปกรณ์สำหรับห้องเรียนโครงการพัฒนาคุณภาพการศึกษาด้วยเทคโนโลยีสารสนเทศ DLTV ศูนย์พัฒนาเด็กเล็กเทิดไท้องค์ราชันย์เทศบาลตำบลพันดอน เทศบาลตำบลพันดอน อำเภอกุมภวาปี จังหวัดอุดรธานี	ชุด	1	30,700
36	ชุดอุปกรณ์สำหรับห้องเรียนโครงการพัฒนาคุณภาพการศึกษาด้วยเทคโนโลยีสารสนเทศ DLTV ศูนย์พัฒนาเด็กเล็กเทศบาลตำบลกุมภวาปี เทศบาลตำบลกุมภวาปี อำเภอกุมภวาปี จังหวัดอุดรธานี	ชุด	1	30,700
37	ชุดอุปกรณ์สำหรับห้องเรียนโครงการพัฒนาคุณภาพการศึกษาด้วยเทคโนโลยีสารสนเทศ DLTV ศูนย์พัฒนาเด็กเล็กบ้านกุดจิกเทศบาลตำบลหนองหัว อำเภอกุมภวาปี จังหวัดอุดรธานี	ชุด	1	30,700

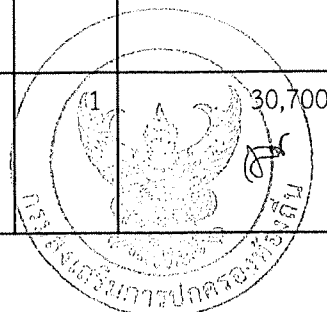

ลำดับ	รายการ	หน่วยนับ	จำนวน	งบประมาณ ตามร่าง พ.ร.บ. ปี พ.ศ. 2562
38	ชุดอุปกรณ์สำหรับห้องเรียนโครงการพัฒนาคุณภาพการศึกษาด้วยเทคโนโลยีสารสนเทศ DLTV ศูนย์พัฒนาเด็กเล็กบ้านเหล่าหมากจันทร์ องค์การบริหารส่วนตำบลท่าลี่ อำเภอกุมภวาปี จังหวัดอุดรธานี	ชุด	1	30,700
39	ชุดอุปกรณ์สำหรับห้องเรียนโครงการพัฒนาคุณภาพการศึกษาด้วยเทคโนโลยีสารสนเทศ DLTV ศูนย์พัฒนาเด็กเล็กวัดท่าบ่อวาริรินทร์ เทศบาลตำบลไชยวาน อำเภอไชยวาน จังหวัดอุดรธานี	ชุด	1	30,700
40	ชุดอุปกรณ์สำหรับห้องเรียนโครงการพัฒนาคุณภาพการศึกษาด้วยเทคโนโลยีสารสนเทศ DLTV ศูนย์พัฒนาเด็กเล็กหนองเรือ-เพี้ยปู่ เทศบาลตำบลไชยวาน อำเภอไชยวาน จังหวัดอุดรธานี	ชุด	1	30,700
41	ชุดอุปกรณ์สำหรับห้องเรียนโครงการพัฒนาคุณภาพการศึกษาด้วยเทคโนโลยีสารสนเทศ DLTV ศูนย์พัฒนาเด็กเล็กบ้านโนนม่วงหวาน องค์การบริหารส่วนตำบลคำเลาะ อำเภอไชยวาน จังหวัดอุดรธานี	ชุด	1	30,700
42	ชุดอุปกรณ์สำหรับห้องเรียนโครงการพัฒนาคุณภาพการศึกษาด้วยเทคโนโลยีสารสนเทศ DLTV ศูนย์พัฒนาเด็กเล็กป่าก้าง เทศบาลตำบลโพนสูง อำเภอไชยวาน จังหวัดอุดรธานี	ชุด	1	30,700
43	ชุดอุปกรณ์สำหรับห้องเรียนโครงการพัฒนาคุณภาพการศึกษาด้วยเทคโนโลยีสารสนเทศ DLTV ศูนย์พัฒนาเด็กเล็กวัดศรีสุนันทา องค์การบริหารส่วนตำบลหนองหลัก อำเภอไชยวาน จังหวัดอุดรธานี	ชุด	1	30,700
44	ชุดอุปกรณ์สำหรับห้องเรียนโครงการพัฒนาคุณภาพการศึกษาด้วยเทคโนโลยีสารสนเทศ DLTV ศูนย์พัฒนาเด็กเล็กวัดภูขาวดี องค์การบริหารส่วนตำบลหนองหลัก อำเภอไชยวาน จังหวัดอุดรธานี	ชุด	1	30,700
45	ชุดอุปกรณ์สำหรับห้องเรียนโครงการพัฒนาคุณภาพการศึกษาด้วยเทคโนโลยีสารสนเทศ DLTV ศูนย์พัฒนาเด็กเล็กวัดสาเกต เทศบาลตำบลหนองแวงแก้มหอม อำเภอไชยวาน จังหวัดอุดรธานี	ชุด	1	30,700
46	ชุดอุปกรณ์สำหรับห้องเรียนโครงการพัฒนาคุณภาพการศึกษาด้วยเทคโนโลยีสารสนเทศ DLTV ศูนย์พัฒนาเด็กเล็กกุดคำ องค์การบริหารส่วนตำบลทุ่งฝน อำเภอทุ่งฝน จังหวัดอุดรธานี	ชุด	1	30,700
47	ชุดอุปกรณ์สำหรับห้องเรียนโครงการพัฒนาคุณภาพการศึกษาด้วยเทคโนโลยีสารสนเทศ DLTV ศูนย์พัฒนาเด็กเล็กองค์การบริหารส่วนตำบลนาขุมแสง องค์การบริหารส่วนตำบลนาขุมแสง อำเภอทุ่งฝน จังหวัดอุดรธานี	ชุด	1	30,700

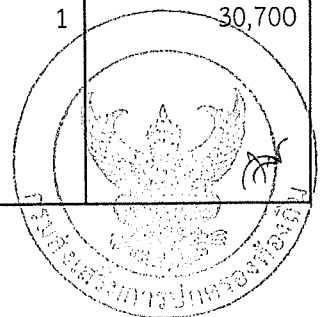

ลำดับ	รายการ	หน่วยนับ	จำนวน	งบประมาณ ตามร่าง พ.ร.บ. ปี พ.ศ. 2562
48	ชุดอุปกรณ์สำหรับห้องเรียนโครงการพัฒนาคุณภาพการศึกษาด้วยเทคโนโลยีสารสนเทศ DLTV ศูนย์พัฒนาเด็กเล็กข้างองค์การบริหารส่วนตำบลนาทม อำเภอทุ่งฝน จังหวัดอุดรธานี	ชุด	1	30,700
49	ชุดอุปกรณ์สำหรับห้องเรียนโครงการพัฒนาคุณภาพการศึกษาด้วยเทคโนโลยีสารสนเทศ DLTV ศูนย์พัฒนาเด็กเล็กวัดตระการพิชผล องค์การบริหารส่วนตำบลนาทม อำเภอทุ่งฝน จังหวัดอุดรธานี	ชุด	1	30,700
50	ชุดอุปกรณ์สำหรับห้องเรียนโครงการพัฒนาคุณภาพการศึกษาด้วยเทคโนโลยีสารสนเทศ DLTV ศูนย์พัฒนาเด็กเล็กวัดโพธิ์ศรีทุ่งเทศบาลตำบลทุ่งฝน อำเภอทุ่งฝน จังหวัดอุดรธานี	ชุด	1	30,700
51	ชุดอุปกรณ์สำหรับห้องเรียนโครงการพัฒนาคุณภาพการศึกษาด้วยเทคโนโลยีสารสนเทศ DLTV ศูนย์พัฒนาเด็กเล็กวัดสุขสะอาดเทศบาลตำบลทุ่งฝน อำเภอทุ่งฝน จังหวัดอุดรธานี	ชุด	1	30,700
52	ชุดอุปกรณ์สำหรับห้องเรียนโครงการพัฒนาคุณภาพการศึกษาด้วยเทคโนโลยีสารสนเทศ DLTV ศูนย์พัฒนาเด็กเล็กวัดศรีสาทเทศบาลตำบลทุ่งใหญ่ อำเภอทุ่งฝน จังหวัดอุดรธานี	ชุด	1	30,700
53	ชุดอุปกรณ์สำหรับห้องเรียนโครงการพัฒนาคุณภาพการศึกษาด้วยเทคโนโลยีสารสนเทศ DLTV ศูนย์พัฒนาเด็กเล็กบ้านบุญมีเทศบาลตำบลทุ่งใหญ่ อำเภอทุ่งฝน จังหวัดอุดรธานี	ชุด	1	30,700
54	ชุดอุปกรณ์สำหรับห้องเรียนโครงการพัฒนาคุณภาพการศึกษาด้วยเทคโนโลยีสารสนเทศ DLTV ศูนย์พัฒนาเด็กเล็กนาเยุงเทศบาลตำบลนาเยุง อำเภอนาเยุง จังหวัดอุดรธานี	ชุด	1	30,700
55	ชุดอุปกรณ์สำหรับห้องเรียนโครงการพัฒนาคุณภาพการศึกษาด้วยเทคโนโลยีสารสนเทศ DLTV ศูนย์พัฒนาเด็กเล็กกุดเชื่อมเทศบาลตำบลโนนทอง อำเภอนาเยุง จังหวัดอุดรธานี	ชุด	1	30,700
56	ชุดอุปกรณ์สำหรับห้องเรียนโครงการพัฒนาคุณภาพการศึกษาด้วยเทคโนโลยีสารสนเทศ DLTV ศูนย์พัฒนาเด็กเล็กวัดสัมมัญญาราม เทศบาลตำบลโนนทอง อำเภอนาเยุง จังหวัดอุดรธานี	ชุด	1	30,700
57	ชุดอุปกรณ์สำหรับห้องเรียนโครงการพัฒนาคุณภาพการศึกษาด้วยเทคโนโลยีสารสนเทศ DLTV ศูนย์พัฒนาเด็กเล็กวัดพุทธราษฎร์บำรุง องค์การบริหารส่วนตำบลบ้านก้องอำเภอนาเยุง จังหวัดอุดรธานี	ชุด	1	30,700

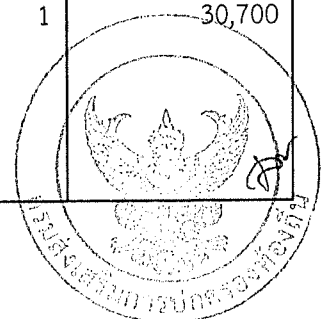

ลำดับ	รายการ	หน่วยนับ	จำนวน	งบประมาณ ตามร่าง พ.ร.บ. ปี พ.ศ. 2562
58	ชุดอุปกรณ์สำหรับห้องเรียนโครงการพัฒนาคุณภาพการศึกษาด้วยเทคโนโลยีสารสนเทศ DLTV ศูนย์พัฒนาเด็กเล็กวัดโนนศิลา องค์การบริหารส่วนตำบลนาแค อำเภอนาโยง จังหวัดอุดรธานี	ชุด	1	30,700
59	ชุดอุปกรณ์สำหรับห้องเรียนโครงการพัฒนาคุณภาพการศึกษาด้วยเทคโนโลยีสารสนเทศ DLTV ศูนย์พัฒนาเด็กเล็กวัดแสงนิมิตร เทศบาลตำบลน้ำโสม อำเภอน้ำโสม จังหวัดอุดรธานี	ชุด	1	30,700
60	ชุดอุปกรณ์สำหรับห้องเรียนโครงการพัฒนาคุณภาพการศึกษาด้วยเทคโนโลยีสารสนเทศ DLTV ศูนย์พัฒนาเด็กเล็กวัดเกาะแก้วชัยมงคล เทศบาลตำบลน้ำโสม อำเภอน้ำโสม จังหวัดอุดรธานี	ชุด	1	30,700
61	ชุดอุปกรณ์สำหรับห้องเรียนโครงการพัฒนาคุณภาพการศึกษาด้วยเทคโนโลยีสารสนเทศ DLTV ศูนย์พัฒนาเด็กเล็กโนนสวรรค์ เทศบาลตำบลน้ำโสม อำเภอน้ำโสม จังหวัดอุดรธานี	ชุด	1	30,700
62	ชุดอุปกรณ์สำหรับห้องเรียนโครงการพัฒนาคุณภาพการศึกษาด้วยเทคโนโลยีสารสนเทศ DLTV ศูนย์พัฒนาเด็กเล็กดงพัฒนา องค์การบริหารส่วนตำบลนาจัว อำเภอน้ำโสม จังหวัดอุดรธานี	ชุด	1	30,700
63	ชุดอุปกรณ์สำหรับห้องเรียนโครงการพัฒนาคุณภาพการศึกษาด้วยเทคโนโลยีสารสนเทศ DLTV ศูนย์พัฒนาเด็กเล็กเทพประทาน องค์การบริหารส่วนตำบลน้ำโสม อำเภอน้ำโสม จังหวัดอุดรธานี	ชุด	1	30,700
64	ชุดอุปกรณ์สำหรับห้องเรียนโครงการพัฒนาคุณภาพการศึกษาด้วยเทคโนโลยีสารสนเทศ DLTV ศูนย์พัฒนาเด็กเล็กบ้านหยวก องค์การบริหารส่วนตำบลบ้านหยวก อำเภอน้ำโสม จังหวัดอุดรธานี	ชุด	1	30,700
65	ชุดอุปกรณ์สำหรับห้องเรียนโครงการพัฒนาคุณภาพการศึกษาด้วยเทคโนโลยีสารสนเทศ DLTV ศูนย์พัฒนาเด็กเล็กโชคอำนวย องค์การบริหารส่วนตำบลสามัคคี อำเภอน้ำโสม จังหวัดอุดรธานี	ชุด	1	30,700
66	ชุดอุปกรณ์สำหรับห้องเรียนโครงการพัฒนาคุณภาพการศึกษาด้วยเทคโนโลยีสารสนเทศ DLTV ศูนย์พัฒนาเด็กเล็กนาเกิน องค์การบริหารส่วนตำบลหนองแวง อำเภอน้ำโสม จังหวัดอุดรธานี	ชุด	1	30,700
67	ชุดอุปกรณ์สำหรับห้องเรียนโครงการพัฒนาคุณภาพการศึกษาด้วยเทคโนโลยีสารสนเทศ DLTV ศูนย์พัฒนาเด็กเล็กบ้านสาครพัฒนา องค์การบริหารส่วนตำบลหนองแวง อำเภอน้ำโสม จังหวัดอุดรธานี	ชุด	1	30,700
68	ชุดอุปกรณ์สำหรับห้องเรียนโครงการพัฒนาคุณภาพการศึกษาด้วยเทคโนโลยีสารสนเทศ DLTV ศูนย์พัฒนาเด็กเล็กวัดชัยมงคล องค์การบริหารส่วนตำบลโสมเยี่ยม อำเภอน้ำโสม จังหวัดอุดรธานี	ชุด	1	30,700

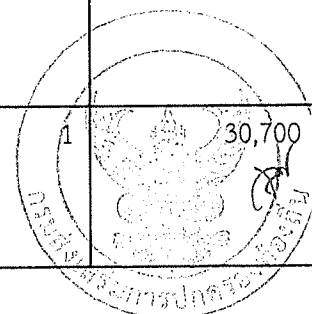

ลำดับ	รายการ	หน่วยนับ	จำนวน	งบประมาณ ตามร่าง พ.ร.บ. ปี พ.ศ. 2562
69	ชุดอุปกรณ์สำหรับห้องเรียนโครงการพัฒนาคุณภาพการศึกษาด้วยเทคโนโลยีสารสนเทศ DLTV ศูนย์พัฒนาเด็กเล็กบ้านโนนนาโพธิ์ องค์การบริหารส่วนตำบลศรีสำราญ อำเภอโนนสำเภา จังหวัดอุดรธานี	ชุด	1	30,700
70	ชุดอุปกรณ์สำหรับห้องเรียนโครงการพัฒนาคุณภาพการศึกษาด้วยเทคโนโลยีสารสนเทศ DLTV ศูนย์พัฒนาเด็กเล็กกนางัว เทศบาลตำบลนางัว อำเภอโนนสำเภา จังหวัดอุดรธานี	ชุด	1	30,700
71	ชุดอุปกรณ์สำหรับห้องเรียนโครงการพัฒนาคุณภาพการศึกษาด้วยเทคโนโลยีสารสนเทศ DLTV ศูนย์พัฒนาเด็กเล็กศรีสำราญ เทศบาลตำบลนางัว อำเภอโนนสำเภา จังหวัดอุดรธานี	ชุด	1	30,700
72	ชุดอุปกรณ์สำหรับห้องเรียนโครงการพัฒนาคุณภาพการศึกษาด้วยเทคโนโลยีสารสนเทศ DLTV ศูนย์พัฒนาเด็กเล็กวัดลำดวน องค์การบริหารส่วนตำบลบึงแก้ว อำเภอโนนสะอาด จังหวัดอุดรธานี	ชุด	1	30,700
73	ชุดอุปกรณ์สำหรับห้องเรียนโครงการพัฒนาคุณภาพการศึกษาด้วยเทคโนโลยีสารสนเทศ DLTV ศูนย์พัฒนาเด็กเล็กองค์การบริหารส่วนตำบลบึงแก้ว องค์การบริหารส่วนตำบลบึงแก้ว อำเภอโนนสะอาด จังหวัดอุดรธานี	ชุด	1	30,700
74	ชุดอุปกรณ์สำหรับห้องเรียนโครงการพัฒนาคุณภาพการศึกษาด้วยเทคโนโลยีสารสนเทศ DLTV ศูนย์พัฒนาเด็กเล็กโรงเรียนบ้านหัวฝาย เทศบาลตำบลหนองแวงโนนสะอาด อำเภอโนนสะอาด จังหวัดอุดรธานี	ชุด	1	30,700
75	ชุดอุปกรณ์สำหรับห้องเรียนโครงการพัฒนาคุณภาพการศึกษาด้วยเทคโนโลยีสารสนเทศ DLTV ศูนย์พัฒนาเด็กเล็กบ้านหม่นป่าช้า องค์การบริหารส่วนตำบลหม่นางาม อำเภอโนนสะอาด จังหวัดอุดรธานี	ชุด	1	30,700
76	ชุดอุปกรณ์สำหรับห้องเรียนโครงการพัฒนาคุณภาพการศึกษาด้วยเทคโนโลยีสารสนเทศ DLTV ศูนย์พัฒนาเด็กเล็กวัดบัวระพา องค์การบริหารส่วนตำบลหม่นางาม อำเภอโนนสะอาด จังหวัดอุดรธานี	ชุด	1	30,700
77	ชุดอุปกรณ์สำหรับห้องเรียนโครงการพัฒนาคุณภาพการศึกษาด้วยเทคโนโลยีสารสนเทศ DLTV ศูนย์พัฒนาเด็กเล็กโรงเรียนเส้าฝักชีศรีสวัสดิ์ องค์การบริหารส่วนตำบลโพธิ์ศรีสำราญ อำเภอโนนสะอาด จังหวัดอุดรธานี	ชุด	1	30,700
78	ชุดอุปกรณ์สำหรับห้องเรียนโครงการพัฒนาคุณภาพการศึกษาด้วยเทคโนโลยีสารสนเทศ DLTV ศูนย์พัฒนาเด็กเล็กวัดจอมมณีย์ องค์การบริหารส่วนตำบลหนองกุงศรี อำเภอโนนสะอาด จังหวัดอุดรธานี	ชุด	1	30,700

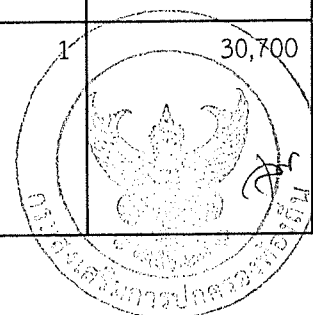

ลำดับ	รายการ	หน่วยนับ	จำนวน	งบประมาณ ตามร่าง พ.ร.บ. ปี พ.ศ. 2562
79	ชุดอุปกรณ์สำหรับห้องเรียนโครงการพัฒนาคุณภาพการศึกษาด้วยเทคโนโลยีสารสนเทศ DLTV ศูนย์พัฒนาเด็กเล็กเทศบาลตำบลโนนสะอาด เทศบาลตำบลโนนสะอาด อำเภอโนนสะอาด จังหวัดอุดรธานี	ชุด	1	30,700
80	ชุดอุปกรณ์สำหรับห้องเรียนโครงการพัฒนาคุณภาพการศึกษาด้วยเทคโนโลยีสารสนเทศ DLTV ศูนย์พัฒนาเด็กเล็กวัดศิลาอาสน์ องค์การบริหารส่วนตำบลโคกกลาง อำเภอโนนสะอาด จังหวัดอุดรธานี	ชุด	1	30,700
81	ชุดอุปกรณ์สำหรับห้องเรียนโครงการพัฒนาคุณภาพการศึกษาด้วยเทคโนโลยีสารสนเทศ DLTV ศูนย์พัฒนาเด็กเล็กถ่อนนาลับ (หนองแวง) องค์การบริหารส่วนตำบลถ่อนนาลับ อำเภอบ้านดุง จังหวัดอุดรธานี	ชุด	1	30,700
82	ชุดอุปกรณ์สำหรับห้องเรียนโครงการพัฒนาคุณภาพการศึกษาด้วยเทคโนโลยีสารสนเทศ DLTV ศูนย์พัฒนาเด็กเล็กโรงเรียนบ้านกุดตุ้มวิทย์ องค์การบริหารส่วนตำบลนาไหม อำเภอบ้านดุง จังหวัดอุดรธานี	ชุด	1	30,700
83	ชุดอุปกรณ์สำหรับห้องเรียนโครงการพัฒนาคุณภาพการศึกษาด้วยเทคโนโลยีสารสนเทศ DLTV ศูนย์พัฒนาเด็กเล็กวัดโนนสิมมา องค์การบริหารส่วนตำบลบ้านจันทน์ อำเภอบ้านดุง จังหวัดอุดรธานี	ชุด	1	30,700
84	ชุดอุปกรณ์สำหรับห้องเรียนโครงการพัฒนาคุณภาพการศึกษาด้วยเทคโนโลยีสารสนเทศ DLTV ศูนย์พัฒนาเด็กเล็กบ้านตุม องค์การบริหารส่วนตำบลบ้านจันทน์ อำเภอบ้านดุง จังหวัดอุดรธานี	ชุด	1	30,700
85	ชุดอุปกรณ์สำหรับห้องเรียนโครงการพัฒนาคุณภาพการศึกษาด้วยเทคโนโลยีสารสนเทศ DLTV ศูนย์พัฒนาเด็กเล็กวัดโนนสะอาด องค์การบริหารส่วนตำบลบ้านชัย อำเภอบ้านดุง จังหวัดอุดรธานี	ชุด	1	30,700
86	ชุดอุปกรณ์สำหรับห้องเรียนโครงการพัฒนาคุณภาพการศึกษาด้วยเทคโนโลยีสารสนเทศ DLTV ศูนย์พัฒนาเด็กเล็กโรงเรียนบ้านห้วยปลาโต องค์การบริหารส่วนตำบลบ้านดุง อำเภอบ้านดุง จังหวัดอุดรธานี	ชุด	1	30,700
87	ชุดอุปกรณ์สำหรับห้องเรียนโครงการพัฒนาคุณภาพการศึกษาด้วยเทคโนโลยีสารสนเทศ DLTV ศูนย์พัฒนาเด็กเล็กวัดหนองสองห้อง องค์การบริหารส่วนตำบลบ้านดุง อำเภอบ้านดุง จังหวัดอุดรธานี	ชุด	1	30,700
88	ชุดอุปกรณ์สำหรับห้องเรียนโครงการพัฒนาคุณภาพการศึกษาด้วยเทคโนโลยีสารสนเทศ DLTV ศูนย์พัฒนาเด็กเล็กวัดศิริวนาราม องค์การบริหารส่วนตำบลบ้านตาด อำเภอบ้านดุง จังหวัดอุดรธานี	ชุด	1	30,700

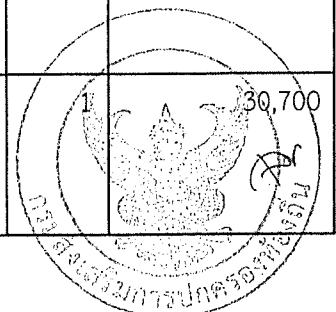

ลำดับ	รายการ	หน่วยนับ	จำนวน	งบประมาณ ตามร่าง พ.ร.บ. ปี พ.ศ. 2562
89	ชุดอุปกรณ์สำหรับห้องเรียนโครงการพัฒนาคุณภาพการศึกษาด้วยเทคโนโลยีสารสนเทศ DLTV ศูนย์พัฒนาเด็กเล็กโรงเรียนบ้านฝาง องค์การบริหารส่วนตำบลโพธิ์สูง อำเภอบ้านดุง จังหวัดอุดรธานี	ชุด	1	30,700
90	ชุดอุปกรณ์สำหรับห้องเรียนโครงการพัฒนาคุณภาพการศึกษาด้วยเทคโนโลยีสารสนเทศ DLTV ศูนย์พัฒนาเด็กเล็กวัดโนนสว่าง องค์การบริหารส่วนตำบลวังทอง อำเภอบ้านดุง จังหวัดอุดรธานี	ชุด	1	30,700
91	ชุดอุปกรณ์สำหรับห้องเรียนโครงการพัฒนาคุณภาพการศึกษาด้วยเทคโนโลยีสารสนเทศ DLTV ศูนย์พัฒนาเด็กเล็กบ้านดอนขี้เหล็ก องค์การบริหารส่วนตำบลนาคำ อำเภอบ้านดุง จังหวัดอุดรธานี	ชุด	1	30,700
92	ชุดอุปกรณ์สำหรับห้องเรียนโครงการพัฒนาคุณภาพการศึกษาด้วยเทคโนโลยีสารสนเทศ DLTV ศูนย์พัฒนาเด็กเล็กบ้านคำสง่า-นาดี องค์การบริหารส่วนตำบลนาคำ อำเภอบ้านดุง จังหวัดอุดรธานี	ชุด	1	30,700
93	ชุดอุปกรณ์สำหรับห้องเรียนโครงการพัฒนาคุณภาพการศึกษาด้วยเทคโนโลยีสารสนเทศ DLTV ศูนย์พัฒนาเด็กเล็กวัดศรีสุวรรณมงคล องค์การบริหารส่วนตำบลบ้านม่วง อำเภอบ้านดุง จังหวัดอุดรธานี	ชุด	1	30,700
94	ชุดอุปกรณ์สำหรับห้องเรียนโครงการพัฒนาคุณภาพการศึกษาด้วยเทคโนโลยีสารสนเทศ DLTV ศูนย์พัฒนาเด็กเล็กสว่างอารมณ์ องค์การบริหารส่วนตำบลบ้านม่วง อำเภอบ้านดุง จังหวัดอุดรธานี	ชุด	1	30,700
95	ชุดอุปกรณ์สำหรับห้องเรียนโครงการพัฒนาคุณภาพการศึกษาด้วยเทคโนโลยีสารสนเทศ DLTV ศูนย์พัฒนาเด็กเล็กเมืองบ้านดุง เทศบาลเมืองบ้านดุง อำเภอบ้านดุง จังหวัดอุดรธานี	ชุด	1	30,700
96	ชุดอุปกรณ์สำหรับห้องเรียนโครงการพัฒนาคุณภาพการศึกษาด้วยเทคโนโลยีสารสนเทศ DLTV ศูนย์พัฒนาเด็กเล็กวัดผดุงธรรม องค์การบริหารส่วนตำบลดงเย็น อำเภอบ้านดุง จังหวัดอุดรธานี	ชุด	1	30,700
97	ชุดอุปกรณ์สำหรับห้องเรียนโครงการพัฒนาคุณภาพการศึกษาด้วยเทคโนโลยีสารสนเทศ DLTV ศูนย์พัฒนาเด็กเล็กวัดสุคันหาวาส องค์การบริหารส่วนตำบลอ้อมกอ อำเภอบ้านดุง จังหวัดอุดรธานี	ชุด	1	30,700
98	ชุดอุปกรณ์สำหรับห้องเรียนโครงการพัฒนาคุณภาพการศึกษาด้วยเทคโนโลยีสารสนเทศ DLTV ศูนย์พัฒนาเด็กเล็กคำด้วง องค์การบริหารส่วนตำบลคำด้วง อำเภอบ้านผือ จังหวัดอุดรธานี	ชุด	1	30,700
99	ชุดอุปกรณ์สำหรับห้องเรียนโครงการพัฒนาคุณภาพการศึกษาด้วยเทคโนโลยีสารสนเทศ DLTV ศูนย์พัฒนาเด็กเล็กวัดศรีรัตนดำรง องค์การบริหารส่วนตำบลจำปาโมง อำเภอบ้านผือ จังหวัดอุดรธานี	ชุด	1	30,700

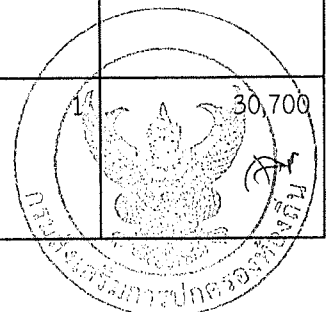

ลำดับ	รายการ	หน่วยนับ	จำนวน	งบประมาณ ตามร่าง พ.ร.บ. ปี พ.ศ. 2562
100	ชุดอุปกรณ์สำหรับห้องเรียนโครงการพัฒนาคุณภาพการศึกษาด้วยเทคโนโลยีสารสนเทศ DLTV ศูนย์พัฒนาเด็กเล็กวัดเคราฟ องค์การบริหารส่วนตำบลโนนทอง อำเภอบ้านฝ้อ จังหวัดอุดรธานี	ชุด	1	30,700
101	ชุดอุปกรณ์สำหรับห้องเรียนโครงการพัฒนาคุณภาพการศึกษาด้วยเทคโนโลยีสารสนเทศ DLTV ศูนย์พัฒนาเด็กเล็กองค์การบริหารส่วนตำบลโนนทอง 1 องค์การบริหารส่วนตำบลโนนทอง อำเภอบ้านฝ้อ จังหวัดอุดรธานี	ชุด	1	30,700
102	ชุดอุปกรณ์สำหรับห้องเรียนโครงการพัฒนาคุณภาพการศึกษาด้วยเทคโนโลยีสารสนเทศ DLTV ศูนย์พัฒนาเด็กเล็กวัดสระแก้ว องค์การบริหารส่วนตำบลบ้านฝ้อ อำเภอบ้านฝ้อ จังหวัดอุดรธานี	ชุด	1	30,700
103	ชุดอุปกรณ์สำหรับห้องเรียนโครงการพัฒนาคุณภาพการศึกษาด้วยเทคโนโลยีสารสนเทศ DLTV ศูนย์พัฒนาเด็กเล็กบ้านถ่อน เทศบาลตำบลบ้านฝ้อ อำเภอบ้านฝ้อ จังหวัดอุดรธานี	ชุด	1	30,700
104	ชุดอุปกรณ์สำหรับห้องเรียนโครงการพัฒนาคุณภาพการศึกษาด้วยเทคโนโลยีสารสนเทศ DLTV ศูนย์พัฒนาเด็กเล็กวัดศรีสะอาด เทศบาลตำบลบ้านฝ้อ อำเภอบ้านฝ้อ จังหวัดอุดรธานี	ชุด	1	30,700
105	ชุดอุปกรณ์สำหรับห้องเรียนโครงการพัฒนาคุณภาพการศึกษาด้วยเทคโนโลยีสารสนเทศ DLTV ศูนย์พัฒนาเด็กเล็กวัดโพธิ์ศรีวิสัย องค์การบริหารส่วนตำบลเมืองพาน อำเภอบ้านฝ้อ จังหวัดอุดรธานี	ชุด	1	30,700
106	ชุดอุปกรณ์สำหรับห้องเรียนโครงการพัฒนาคุณภาพการศึกษาด้วยเทคโนโลยีสารสนเทศ DLTV ศูนย์พัฒนาเด็กเล็กชุมชนตำบลหนองแวง องค์การบริหารส่วนตำบลหนองแวง อำเภอบ้านฝ้อ จังหวัดอุดรธานี	ชุด	1	30,700
107	ชุดอุปกรณ์สำหรับห้องเรียนโครงการพัฒนาคุณภาพการศึกษาด้วยเทคโนโลยีสารสนเทศ DLTV ศูนย์พัฒนาเด็กเล็กหนองหัวคู องค์การบริหารส่วนตำบลหนองหัวคู อำเภอบ้านฝ้อ จังหวัดอุดรธานี	ชุด	1	30,700
108	ชุดอุปกรณ์สำหรับห้องเรียนโครงการพัฒนาคุณภาพการศึกษาด้วยเทคโนโลยีสารสนเทศ DLTV ศูนย์พัฒนาเด็กเล็กวัดป่าลำตวน องค์การบริหารส่วนตำบลหายโศก อำเภอบ้านฝ้อ จังหวัดอุดรธานี	ชุด	1	30,700
109	ชุดอุปกรณ์สำหรับห้องเรียนโครงการพัฒนาคุณภาพการศึกษาด้วยเทคโนโลยีสารสนเทศ DLTV ศูนย์พัฒนาเด็กเล็กวัดโพธิ์ทอง องค์การบริหารส่วนตำบลหายโศก อำเภอบ้านฝ้อ จังหวัดอุดรธานี	ชุด	1	30,700

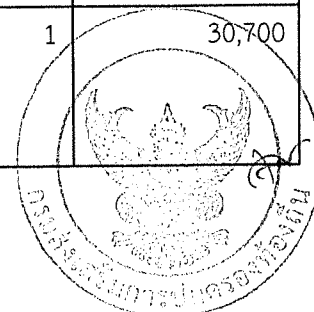

ลำดับ	รายการ	หน่วยนับ	จำนวน	งบประมาณ ตามร่าง พ.ร.บ. ปี พ.ศ. 2562
110	ชุดอุปกรณ์สำหรับห้องเรียนโครงการพัฒนาคุณภาพการศึกษาด้วยเทคโนโลยีสารสนเทศ DLTV ศูนย์พัฒนาเด็กเล็กบ้านค้ำบังเจริญสุข เทศบาลตำบลค้ำบัง อำเภอบ้านฝาง จังหวัดอุดรธานี	ชุด	1	30,700
111	ชุดอุปกรณ์สำหรับห้องเรียนโครงการพัฒนาคุณภาพการศึกษาด้วยเทคโนโลยีสารสนเทศ DLTV ศูนย์พัฒนาเด็กเล็กบ้านค้อ องค์การบริหารส่วนตำบลบ้านค้อ อำเภอบ้านฝาง จังหวัดอุดรธานี	ชุด	1	30,700
112	ชุดอุปกรณ์สำหรับห้องเรียนโครงการพัฒนาคุณภาพการศึกษาด้วยเทคโนโลยีสารสนเทศ DLTV ศูนย์พัฒนาเด็กเล็กวัดสังฆคณาราม เทศบาลตำบลกลางใหญ่ อำเภอบ้านฝาง จังหวัดอุดรธานี	ชุด	1	30,700
113	ชุดอุปกรณ์สำหรับห้องเรียนโครงการพัฒนาคุณภาพการศึกษาด้วยเทคโนโลยีสารสนเทศ DLTV ศูนย์พัฒนาเด็กเล็กวัดสว่าง เทศบาลตำบลกลางใหญ่ อำเภอบ้านฝาง จังหวัดอุดรธานี	ชุด	1	30,700
114	ชุดอุปกรณ์สำหรับห้องเรียนโครงการพัฒนาคุณภาพการศึกษาด้วยเทคโนโลยีสารสนเทศ DLTV ศูนย์พัฒนาเด็กเล็กวัดทุ่งสว่าง องค์การบริหารส่วนตำบลเขื่อน้ำ อำเภอบ้านฝาง จังหวัดอุดรธานี	ชุด	1	30,700
115	ชุดอุปกรณ์สำหรับห้องเรียนโครงการพัฒนาคุณภาพการศึกษาด้วยเทคโนโลยีสารสนเทศ DLTV ศูนย์พัฒนาเด็กเล็กบ้านค้อ องค์การบริหารส่วนตำบลเขื่อน้ำ อำเภอบ้านฝาง จังหวัดอุดรธานี	ชุด	1	30,700
116	ชุดอุปกรณ์สำหรับห้องเรียนโครงการพัฒนาคุณภาพการศึกษาด้วยเทคโนโลยีสารสนเทศ DLTV ศูนย์พัฒนาเด็กเล็กวัดวิเศษสรรพคุณ องค์การบริหารส่วนตำบลข้าวสาร อำเภอบ้านฝาง จังหวัดอุดรธานี	ชุด	1	30,700
117	ชุดอุปกรณ์สำหรับห้องเรียนโครงการพัฒนาคุณภาพการศึกษาด้วยเทคโนโลยีสารสนเทศ DLTV ศูนย์พัฒนาเด็กเล็กดอนกลอยศรีวิไล องค์การบริหารส่วนตำบลดอนกลอย อำเภอพิบูลย์รักษ์ จังหวัดอุดรธานี	ชุด	1	30,700
118	ชุดอุปกรณ์สำหรับห้องเรียนโครงการพัฒนาคุณภาพการศึกษาด้วยเทคโนโลยีสารสนเทศ DLTV ศูนย์พัฒนาเด็กเล็กนาทราย องค์การบริหารส่วนตำบลนาทราย อำเภอพิบูลย์รักษ์ จังหวัดอุดรธานี	ชุด	1	30,700
119	ชุดอุปกรณ์สำหรับห้องเรียนโครงการพัฒนาคุณภาพการศึกษาด้วยเทคโนโลยีสารสนเทศ DLTV ศูนย์พัฒนาเด็กเล็กวัดมงคลสวัสดิ์ องค์การบริหารส่วนตำบลนาทราย อำเภอพิบูลย์รักษ์ จังหวัดอุดรธานี	ชุด	1	30,700
120	ชุดอุปกรณ์สำหรับห้องเรียนโครงการพัฒนาคุณภาพการศึกษาด้วยเทคโนโลยีสารสนเทศ DLTV ศูนย์พัฒนาเด็กเล็กองค์การบริหารส่วนตำบลบ้านแดง องค์การบริหารส่วนตำบลบ้านแดง อำเภอพิบูลย์รักษ์ จังหวัดอุดรธานี	ชุด	1	30,700

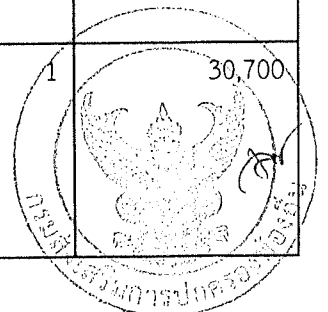

ลำดับ	รายการ	หน่วยนับ	จำนวน	งบประมาณ ตามร่าง พ.ร.บ. ปี พ.ศ. 2562
121	ชุดอุปกรณ์สำหรับห้องเรียนโครงการพัฒนาคุณภาพการศึกษาด้วยเทคโนโลยีสารสนเทศ DLTV ศูนย์พัฒนาเด็กเล็กไชยวาน องค์การบริหารส่วนตำบลบ้านแดง อำเภอพิบูลย์รักษ์ จังหวัดอุดรธานี	ชุด	1	30,700
122	ชุดอุปกรณ์สำหรับห้องเรียนโครงการพัฒนาคุณภาพการศึกษาด้วยเทคโนโลยีสารสนเทศ DLTV ศูนย์พัฒนาเด็กเล็กบ้านนาออง องค์การบริหารส่วนตำบลโคกกลาง อำเภอเพ็ญ จังหวัดอุดรธานี	ชุด	1	30,700
123	ชุดอุปกรณ์สำหรับห้องเรียนโครงการพัฒนาคุณภาพการศึกษาด้วยเทคโนโลยีสารสนเทศ DLTV ศูนย์พัฒนาเด็กเล็กวัดศรีดงเย็น องค์การบริหารส่วนตำบลจอมศรี อำเภอเพ็ญ จังหวัดอุดรธานี	ชุด	1	30,700
124	ชุดอุปกรณ์สำหรับห้องเรียนโครงการพัฒนาคุณภาพการศึกษาด้วยเทคโนโลยีสารสนเทศ DLTV ศูนย์พัฒนาเด็กเล็กจอมศรี องค์การบริหารส่วนตำบลจอมศรี อำเภอเพ็ญ จังหวัดอุดรธานี	ชุด	1	30,700
125	ชุดอุปกรณ์สำหรับห้องเรียนโครงการพัฒนาคุณภาพการศึกษาด้วยเทคโนโลยีสารสนเทศ DLTV ศูนย์พัฒนาเด็กเล็กเชียงหวาง-สร้างลาน องค์การบริหารส่วนตำบลเชียงหวาง อำเภอเพ็ญ จังหวัดอุดรธานี	ชุด	1	30,700
126	ชุดอุปกรณ์สำหรับห้องเรียนโครงการพัฒนาคุณภาพการศึกษาด้วยเทคโนโลยีสารสนเทศ DLTV ศูนย์พัฒนาเด็กเล็กหนองสระใคร องค์การบริหารส่วนตำบลเชียงหวาง อำเภอเพ็ญ จังหวัดอุดรธานี	ชุด	1	30,700
127	ชุดอุปกรณ์สำหรับห้องเรียนโครงการพัฒนาคุณภาพการศึกษาด้วยเทคโนโลยีสารสนเทศ DLTV ศูนย์พัฒนาเด็กเล็กนาคอม-นาดอกไม้ เทศบาลตำบลบ้านธาตุ อำเภอเพ็ญ จังหวัดอุดรธานี	ชุด	1	30,700
128	ชุดอุปกรณ์สำหรับห้องเรียนโครงการพัฒนาคุณภาพการศึกษาด้วยเทคโนโลยีสารสนเทศ DLTV ศูนย์พัฒนาเด็กเล็กวัดบุญสุวาท เทศบาลตำบลบ้านธาตุ อำเภอเพ็ญ จังหวัดอุดรธานี	ชุด	1	30,700
129	ชุดอุปกรณ์สำหรับห้องเรียนโครงการพัฒนาคุณภาพการศึกษาด้วยเทคโนโลยีสารสนเทศ DLTV ศูนย์พัฒนาเด็กเล็กวัดม่วงชุม องค์การบริหารส่วนตำบลเพ็ญ อำเภอเพ็ญ จังหวัดอุดรธานี	ชุด	1	30,700
130	ชุดอุปกรณ์สำหรับห้องเรียนโครงการพัฒนาคุณภาพการศึกษาด้วยเทคโนโลยีสารสนเทศ DLTV ศูนย์พัฒนาเด็กเล็กโพนงาม องค์การบริหารส่วนตำบลเพ็ญ อำเภอเพ็ญ จังหวัดอุดรธานี	ชุด	1	30,700
131	ชุดอุปกรณ์สำหรับห้องเรียนโครงการพัฒนาคุณภาพการศึกษาด้วยเทคโนโลยีสารสนเทศ DLTV ศูนย์พัฒนาเด็กเล็กวัดโพธิ์ชุมพัฒนาราม องค์การบริหารส่วนตำบลสมเฝ้า อำเภอเพ็ญ จังหวัดอุดรธานี	ชุด	1	30,700

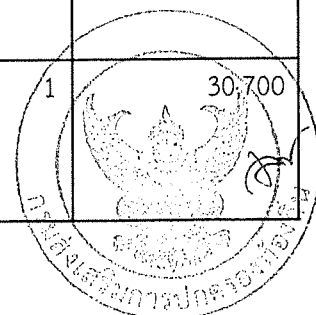

ลำดับ	รายการ	หน่วยนับ	จำนวน	งบประมาณ ตามร่าง พ.ร.บ. ปี พ.ศ. 2562
132	ชุดอุปกรณ์สำหรับห้องเรียนโครงการพัฒนาคุณภาพการศึกษาด้วยเทคโนโลยีสารสนเทศ DLTV ศูนย์พัฒนาเด็กเล็กหนองนาโฮ องค์การบริหารส่วนตำบลสมเฝ้า อำเภอเพ็ญ จังหวัดอุดรธานี	ชุด	1	30,700
133	ชุดอุปกรณ์สำหรับห้องเรียนโครงการพัฒนาคุณภาพการศึกษาด้วยเทคโนโลยีสารสนเทศ DLTV ศูนย์พัฒนาเด็กเล็กเทศบาลตำบลเพ็ญ เทศบาลตำบลเพ็ญ อำเภอเพ็ญ จังหวัดอุดรธานี	ชุด	1	30,700
134	ชุดอุปกรณ์สำหรับห้องเรียนโครงการพัฒนาคุณภาพการศึกษาด้วยเทคโนโลยีสารสนเทศ DLTV ศูนย์พัฒนาเด็กเล็กวัดจำปา องค์การบริหารส่วนตำบลนาพุ อำเภอเพ็ญ จังหวัดอุดรธานี	ชุด	1	30,700
135	ชุดอุปกรณ์สำหรับห้องเรียนโครงการพัฒนาคุณภาพการศึกษาด้วยเทคโนโลยีสารสนเทศ DLTV ศูนย์พัฒนาเด็กเล็กวัดลำดวน องค์การบริหารส่วนตำบลนาพุ อำเภอเพ็ญ จังหวัดอุดรธานี	ชุด	1	30,700
136	ชุดอุปกรณ์สำหรับห้องเรียนโครงการพัฒนาคุณภาพการศึกษาด้วยเทคโนโลยีสารสนเทศ DLTV ศูนย์พัฒนาเด็กเล็กวัดโพธิ์ศรีสัตตนาคน องค์การบริหารส่วนตำบลนาบัว อำเภอเพ็ญ จังหวัดอุดรธานี	ชุด	1	30,700
137	ชุดอุปกรณ์สำหรับห้องเรียนโครงการพัฒนาคุณภาพการศึกษาด้วยเทคโนโลยีสารสนเทศ DLTV ศูนย์พัฒนาเด็กเล็กวัดทุ่งสว่าง องค์การบริหารส่วนตำบลนาบัว อำเภอเพ็ญ จังหวัดอุดรธานี	ชุด	1	30,700
138	ชุดอุปกรณ์สำหรับห้องเรียนโครงการพัฒนาคุณภาพการศึกษาด้วยเทคโนโลยีสารสนเทศ DLTV ศูนย์พัฒนาเด็กเล็กองค์การบริหารส่วนตำบลเตาไห องค์การบริหารส่วนตำบลเตาไห อำเภอเพ็ญ จังหวัดอุดรธานี	ชุด	1	30,700
139	ชุดอุปกรณ์สำหรับห้องเรียนโครงการพัฒนาคุณภาพการศึกษาด้วยเทคโนโลยีสารสนเทศ DLTV ศูนย์พัฒนาเด็กเล็กบ้านเหล่า องค์การบริหารส่วนตำบลบ้านเหล่า อำเภอเพ็ญ จังหวัดอุดรธานี	ชุด	1	30,700
140	ชุดอุปกรณ์สำหรับห้องเรียนโครงการพัฒนาคุณภาพการศึกษาด้วยเทคโนโลยีสารสนเทศ DLTV ศูนย์พัฒนาเด็กเล็กบ้านสร้างแป้น องค์การบริหารส่วนตำบลสร้างแป้น อำเภอเพ็ญ จังหวัดอุดรธานี	ชุด	1	30,700
141	ชุดอุปกรณ์สำหรับห้องเรียนโครงการพัฒนาคุณภาพการศึกษาด้วยเทคโนโลยีสารสนเทศ DLTV ศูนย์พัฒนาเด็กเล็กวัดธาตุสว่างโนนยาง องค์การบริหารส่วนตำบลกุดสระ อำเภอเมืองอุดรธานี จังหวัดอุดรธานี	ชุด	1	30,700
142	ชุดอุปกรณ์สำหรับห้องเรียนโครงการพัฒนาคุณภาพการศึกษาด้วยเทคโนโลยีสารสนเทศ DLTV ศูนย์พัฒนาเด็กเล็กบ้านดงเจริญ องค์การบริหารส่วนตำบลกุดสระ อำเภอเมืองอุดรธานี จังหวัดอุดรธานี	ชุด	1	30,700

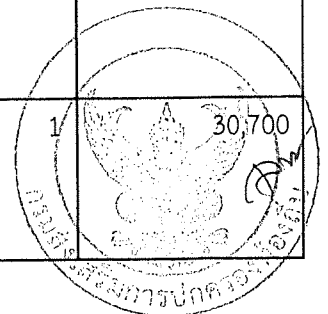

ลำดับ	รายการ	หน่วยนับ	จำนวน	งบประมาณ ตามร่าง พ.ร.บ. ปี พ.ศ. 2562
143	ชุดอุปกรณ์สำหรับห้องเรียนโครงการพัฒนาคุณภาพการศึกษาด้วยเทคโนโลยีสารสนเทศ DLTV ศูนย์พัฒนาเด็กเล็กองค์การบริหารส่วนตำบลเชียงพิณ องค์การบริหารส่วนตำบลเชียงพิณ อำเภอเมืองอุดรธานี จังหวัดอุดรธานี	ชุด	1	30,700
144	ชุดอุปกรณ์สำหรับห้องเรียนโครงการพัฒนาคุณภาพการศึกษาด้วยเทคโนโลยีสารสนเทศ DLTV ศูนย์พัฒนาเด็กเล็กวัดศรีเมืองคุณ องค์การบริหารส่วนตำบลนาแก อำเภอเมืองอุดรธานี จังหวัดอุดรธานี	ชุด	1	30,700
145	ชุดอุปกรณ์สำหรับห้องเรียนโครงการพัฒนาคุณภาพการศึกษาด้วยเทคโนโลยีสารสนเทศ DLTV ศูนย์พัฒนาเด็กเล็กนาคำหลวง องค์การบริหารส่วนตำบลนาข่า อำเภอเมืองอุดรธานี จังหวัดอุดรธานี	ชุด	1	30,700
146	ชุดอุปกรณ์สำหรับห้องเรียนโครงการพัฒนาคุณภาพการศึกษาด้วยเทคโนโลยีสารสนเทศ DLTV ศูนย์พัฒนาเด็กเล็กโนนตูม องค์การบริหารส่วนตำบลนาข่า อำเภอเมืองอุดรธานี จังหวัดอุดรธานี	ชุด	1	30,700
147	ชุดอุปกรณ์สำหรับห้องเรียนโครงการพัฒนาคุณภาพการศึกษาด้วยเทคโนโลยีสารสนเทศ DLTV ศูนย์พัฒนาเด็กเล็กกุดลิงง้อ องค์การบริหารส่วนตำบลนาดี อำเภอเมืองอุดรธานี จังหวัดอุดรธานี	ชุด	1	30,700
148	ชุดอุปกรณ์สำหรับห้องเรียนโครงการพัฒนาคุณภาพการศึกษาด้วยเทคโนโลยีสารสนเทศ DLTV ศูนย์พัฒนาเด็กเล็กชัยพร องค์การบริหารส่วนตำบลโนนสูง อำเภอเมืองอุดรธานี จังหวัดอุดรธานี	ชุด	1	30,700
149	ชุดอุปกรณ์สำหรับห้องเรียนโครงการพัฒนาคุณภาพการศึกษาด้วยเทคโนโลยีสารสนเทศ DLTV ศูนย์พัฒนาเด็กเล็กบ้านเม่น องค์การบริหารส่วนตำบลบ้านขาว อำเภอเมืองอุดรธานี จังหวัดอุดรธานี	ชุด	1	30,700
150	ชุดอุปกรณ์สำหรับห้องเรียนโครงการพัฒนาคุณภาพการศึกษาด้วยเทคโนโลยีสารสนเทศ DLTV ศูนย์พัฒนาเด็กเล็กโนนงาม องค์การบริหารส่วนตำบลบ้านขาว อำเภอเมืองอุดรธานี จังหวัดอุดรธานี	ชุด	1	30,700
151	ชุดอุปกรณ์สำหรับห้องเรียนโครงการพัฒนาคุณภาพการศึกษาด้วยเทคโนโลยีสารสนเทศ DLTV ศูนย์พัฒนาเด็กเล็กกิ่งคำ องค์การบริหารส่วนตำบลบ้านจั่น อำเภอเมืองอุดรธานี จังหวัดอุดรธานี	ชุด	1	30,700
152	ชุดอุปกรณ์สำหรับห้องเรียนโครงการพัฒนาคุณภาพการศึกษาด้วยเทคโนโลยีสารสนเทศ DLTV ศูนย์พัฒนาเด็กเล็กบ้านตาด เทศบาลตำบลบ้านตาด อำเภอเมืองอุดรธานี จังหวัดอุดรธานี	ชุด	1	30,700

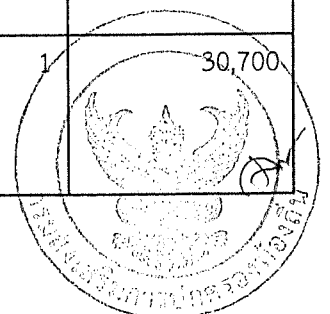

ลำดับ	รายการ	หน่วยนับ	จำนวน	งบประมาณ ตามร่าง พ.ร.บ. ปี พ.ศ. 2562
153	ชุดอุปกรณ์สำหรับห้องเรียนโครงการพัฒนาคุณภาพการศึกษาด้วยเทคโนโลยีสารสนเทศ DLTV ศูนย์พัฒนาเด็กเล็กเทศบาลตำบลบ้านตาด เทศบาลตำบลบ้านตาด อำเภอเมืองอุดรธานี จังหวัดอุดรธานี	ชุด	1	30,700
154	ชุดอุปกรณ์สำหรับห้องเรียนโครงการพัฒนาคุณภาพการศึกษาด้วยเทคโนโลยีสารสนเทศ DLTV ศูนย์พัฒนาเด็กเล็กสามพร้าว องค์การบริหารส่วนตำบลสามพร้าว อำเภอเมืองอุดรธานี จังหวัดอุดรธานี	ชุด	1	30,700
155	ชุดอุปกรณ์สำหรับห้องเรียนโครงการพัฒนาคุณภาพการศึกษาด้วยเทคโนโลยีสารสนเทศ DLTV ศูนย์พัฒนาเด็กเล็กวัดสว่างสามัคคี องค์การบริหารส่วนตำบลสามพร้าว อำเภอเมืองอุดรธานี จังหวัดอุดรธานี	ชุด	1	30,700
156	ชุดอุปกรณ์สำหรับห้องเรียนโครงการพัฒนาคุณภาพการศึกษาด้วยเทคโนโลยีสารสนเทศ DLTV ศูนย์พัฒนาเด็กเล็กบ้านอิลเลียน เทศบาลตำบลหนองขอนกว้าง อำเภอเมืองอุดรธานี จังหวัดอุดรธานี	ชุด	1	30,700
157	ชุดอุปกรณ์สำหรับห้องเรียนโครงการพัฒนาคุณภาพการศึกษาด้วยเทคโนโลยีสารสนเทศ DLTV ศูนย์พัฒนาเด็กเล็กหนองนาคำ องค์การบริหารส่วนตำบลหนองนาคำ อำเภอเมืองอุดรธานี จังหวัดอุดรธานี	ชุด	1	30,700
158	ชุดอุปกรณ์สำหรับห้องเรียนโครงการพัฒนาคุณภาพการศึกษาด้วยเทคโนโลยีสารสนเทศ DLTV ศูนย์พัฒนาเด็กเล็กหนองไม้ องค์การบริหารส่วนตำบลหนองนาคำ อำเภอเมืองอุดรธานี จังหวัดอุดรธานี	ชุด	1	30,700
159	ชุดอุปกรณ์สำหรับห้องเรียนโครงการพัฒนาคุณภาพการศึกษาด้วยเทคโนโลยีสารสนเทศ DLTV ศูนย์พัฒนาเด็กเล็กหนองตะไก่อ เทศบาลตำบลหนองไม้ อำเภอเมืองอุดรธานี จังหวัดอุดรธานี	ชุด	1	30,700
160	ชุดอุปกรณ์สำหรับห้องเรียนโครงการพัฒนาคุณภาพการศึกษาด้วยเทคโนโลยีสารสนเทศ DLTV ศูนย์พัฒนาเด็กเล็กหนองไฮ องค์การบริหารส่วนตำบลหนองไฮ อำเภอเมืองอุดรธานี จังหวัดอุดรธานี	ชุด	1	30,700
161	ชุดอุปกรณ์สำหรับห้องเรียนโครงการพัฒนาคุณภาพการศึกษาด้วยเทคโนโลยีสารสนเทศ DLTV ศูนย์พัฒนาเด็กเล็กโคกลาด องค์การบริหารส่วนตำบลหนองไฮ อำเภอเมืองอุดรธานี จังหวัดอุดรธานี	ชุด	1	30,700

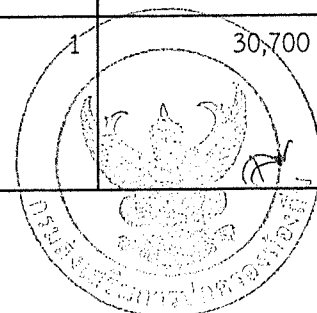

ลำดับ	รายการ	หน่วยนับ	จำนวน	งบประมาณ ตามร่าง พ.ร.บ. ปี พ.ศ. 2562
162	ชุดอุปกรณ์สำหรับห้องเรียนโครงการพัฒนาคุณภาพการศึกษาด้วยเทคโนโลยีสารสนเทศ DLTV ศูนย์พัฒนาเด็กเล็กบ้านทุ่งแร่ องค์การบริหารส่วนตำบลหมู่ม่น อำเภอเมืองอุดรธานี จังหวัดอุดรธานี	ชุด	1	30,700
163	ชุดอุปกรณ์สำหรับห้องเรียนโครงการพัฒนาคุณภาพการศึกษาด้วยเทคโนโลยีสารสนเทศ DLTV ศูนย์พัฒนาเด็กเล็กวัดโพธิ์วาราม เทศบาลนครอุดรธานี อำเภอเมืองอุดรธานี จังหวัดอุดรธานี	ชุด	1	30,700
164	ชุดอุปกรณ์สำหรับห้องเรียนโครงการพัฒนาคุณภาพการศึกษาด้วยเทคโนโลยีสารสนเทศ DLTV ศูนย์พัฒนาเด็กเล็กชุมชนเทศบาล 8 เทศบาลนครอุดรธานี อำเภอเมืองอุดรธานี จังหวัดอุดรธานี	ชุด	1	30,700
165	ชุดอุปกรณ์สำหรับห้องเรียนโครงการพัฒนาคุณภาพการศึกษาด้วยเทคโนโลยีสารสนเทศ DLTV ศูนย์พัฒนาเด็กเล็กชุมชนดอนหัน (วัดศรีโพธิ์รัตนาราม) เทศบาลตำบลหนองบัว อำเภอเมืองอุดรธานี จังหวัดอุดรธานี	ชุด	1	30,700
166	ชุดอุปกรณ์สำหรับห้องเรียนโครงการพัฒนาคุณภาพการศึกษาด้วยเทคโนโลยีสารสนเทศ DLTV ศูนย์พัฒนาเด็กเล็กเทศบาลตำบลหนองบัว เทศบาลตำบลหนองบัว อำเภอเมืองอุดรธานี จังหวัดอุดรธานี	ชุด	1	30,700
167	ชุดอุปกรณ์สำหรับห้องเรียนโครงการพัฒนาคุณภาพการศึกษาด้วยเทคโนโลยีสารสนเทศ DLTV ศูนย์พัฒนาเด็กเล็กวัดสังคาว องค์การบริหารส่วนตำบลนิคมสงเคราะห์ อำเภอเมืองอุดรธานี จังหวัดอุดรธานี	ชุด	1	30,700
168	ชุดอุปกรณ์สำหรับห้องเรียนโครงการพัฒนาคุณภาพการศึกษาด้วยเทคโนโลยีสารสนเทศ DLTV ศูนย์พัฒนาเด็กเล็กเทศบาลตำบลนิคมสงเคราะห์ เทศบาลตำบลนิคมสงเคราะห์ อำเภอเมืองอุดรธานี จังหวัดอุดรธานี	ชุด	1	30,700
169	ชุดอุปกรณ์สำหรับห้องเรียนโครงการพัฒนาคุณภาพการศึกษาด้วยเทคโนโลยีสารสนเทศ DLTV ศูนย์พัฒนาเด็กเล็กวัดธาตุมงคลาราม องค์การบริหารส่วนตำบลเชียงยืน อำเภอเมืองอุดรธานี จังหวัดอุดรธานี	ชุด	1	30,700
170	ชุดอุปกรณ์สำหรับห้องเรียนโครงการพัฒนาคุณภาพการศึกษาด้วยเทคโนโลยีสารสนเทศ DLTV ศูนย์พัฒนาเด็กเล็กบ้านหนองหลอด องค์การบริหารส่วนตำบลเชียงยืน อำเภอเมืองอุดรธานี จังหวัดอุดรธานี	ชุด	1	30,700

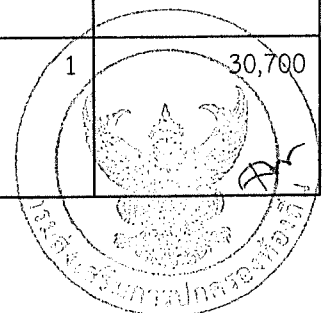

ลำดับ	รายการ	หน่วยนับ	จำนวน	งบประมาณ ตามร่าง พ.ร.บ. ปี พ.ศ. 2562
171	ชุดอุปกรณ์สำหรับห้องเรียนโครงการพัฒนาคุณภาพการศึกษาด้วยเทคโนโลยีสารสนเทศ DLTV ศูนย์พัฒนาเด็กเล็กเทศบาลเมืองหนองสำโรง เทศบาลเมืองหนองสำโรง อำเภอเมืองอุดรธานี จังหวัดอุดรธานี	ชุด	1	30,700
172	ชุดอุปกรณ์สำหรับห้องเรียนโครงการพัฒนาคุณภาพการศึกษาด้วยเทคโนโลยีสารสนเทศ DLTV ศูนย์พัฒนาเด็กเล็กวัดศรีจันทร์าราม องค์การบริหารส่วนตำบลโคกสะอาด อำเภอเมืองอุดรธานี จังหวัดอุดรธานี	ชุด	1	30,700
173	ชุดอุปกรณ์สำหรับห้องเรียนโครงการพัฒนาคุณภาพการศึกษาด้วยเทคโนโลยีสารสนเทศ DLTV ศูนย์พัฒนาเด็กเล็กวัดอัมวัน เทศบาลตำบลนาข่า อำเภอเมืองอุดรธานี จังหวัดอุดรธานี	ชุด	1	30,700
174	ชุดอุปกรณ์สำหรับห้องเรียนโครงการพัฒนาคุณภาพการศึกษาด้วยเทคโนโลยีสารสนเทศ DLTV ศูนย์พัฒนาเด็กเล็กโรงเรียนไทยรัฐวิทยา เทศบาลตำบลนาข่า อำเภอเมืองอุดรธานี จังหวัดอุดรธานี	ชุด	1	30,700
175	ชุดอุปกรณ์สำหรับห้องเรียนโครงการพัฒนาคุณภาพการศึกษาด้วยเทคโนโลยีสารสนเทศ DLTV ศูนย์พัฒนาเด็กเล็กเทศบาลตำบลบ้านจั่น เทศบาลตำบลบ้านจั่น อำเภอเมืองอุดรธานี จังหวัดอุดรธานี	ชุด	1	30,700
176	ชุดอุปกรณ์สำหรับห้องเรียนโครงการพัฒนาคุณภาพการศึกษาด้วยเทคโนโลยีสารสนเทศ DLTV ศูนย์พัฒนาเด็กเล็กเทศบาลเมืองโนนสูง-น้ำคำ เทศบาลเมืองโนนสูง-น้ำคำ อำเภอเมืองอุดรธานี จังหวัดอุดรธานี	ชุด	1	30,700
177	ชุดอุปกรณ์สำหรับห้องเรียนโครงการพัฒนาคุณภาพการศึกษาด้วยเทคโนโลยีสารสนเทศ DLTV ศูนย์พัฒนาเด็กเล็กโคกใหญ่พัฒนา องค์การบริหารส่วนตำบลคำโคกสูง อำเภอวังสามหมอ จังหวัดอุดรธานี	ชุด	1	30,700
178	ชุดอุปกรณ์สำหรับห้องเรียนโครงการพัฒนาคุณภาพการศึกษาด้วยเทคโนโลยีสารสนเทศ DLTV ศูนย์พัฒนาเด็กเล็กโรงเรียนบะยาวพัฒนาศึกษา เทศบาลตำบลบะยาว อำเภอวังสามหมอ จังหวัดอุดรธานี	ชุด	1	30,700
179	ชุดอุปกรณ์สำหรับห้องเรียนโครงการพัฒนาคุณภาพการศึกษาด้วยเทคโนโลยีสารสนเทศ DLTV ศูนย์พัฒนาเด็กเล็กโรงเรียนบ้านนาคมนามชุมพร เทศบาลตำบลบะยาว อำเภอวังสามหมอ จังหวัดอุดรธานี	ชุด	1	30,700

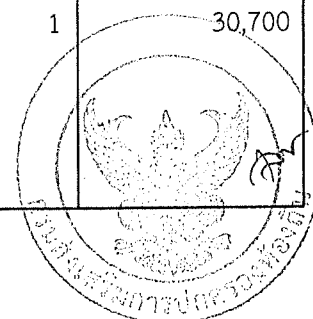

ลำดับ	รายการ	หน่วยนับ	จำนวน	งบประมาณ ตามร่าง พ.ร.บ. ปี พ.ศ. 2562
180	ชุดอุปกรณ์สำหรับห้องเรียนโครงการพัฒนาคุณภาพการศึกษาด้วยเทคโนโลยีสารสนเทศ DLTV ศูนย์พัฒนาเด็กเล็กวัดสว่างอัมพวัน เทศบาลตำบลหนองหญ้าไซ อำเภอวังสามหมอ จังหวัดอุดรธานี	ชุด	1	30,700
181	ชุดอุปกรณ์สำหรับห้องเรียนโครงการพัฒนาคุณภาพการศึกษาด้วยเทคโนโลยีสารสนเทศ DLTV ศูนย์พัฒนาเด็กเล็กโรงเรียนหนองกุงทับม้า องค์การบริหารส่วนตำบลหนองกุงทับม้า อำเภอวังสามหมอ จังหวัดอุดรธานี	ชุด	1	30,700
182	ชุดอุปกรณ์สำหรับห้องเรียนโครงการพัฒนาคุณภาพการศึกษาด้วยเทคโนโลยีสารสนเทศ DLTV ศูนย์พัฒนาเด็กเล็กบ้านคำยาง (ศูนย์แยก) เทศบาลตำบลผาสุก อำเภอวังสามหมอ จังหวัดอุดรธานี	ชุด	1	30,700
183	ชุดอุปกรณ์สำหรับห้องเรียนโครงการพัฒนาคุณภาพการศึกษาด้วยเทคโนโลยีสารสนเทศ DLTV ศูนย์พัฒนาเด็กเล็กบ้านคำไฮ เทศบาลตำบลผาสุก อำเภอวังสามหมอ จังหวัดอุดรธานี	ชุด	1	30,700
184	ชุดอุปกรณ์สำหรับห้องเรียนโครงการพัฒนาคุณภาพการศึกษาด้วยเทคโนโลยีสารสนเทศ DLTV ศูนย์พัฒนาเด็กเล็กเทศบาลตำบลวังสามหมอ เทศบาลตำบลวังสามหมอ อำเภอวังสามหมอ จังหวัดอุดรธานี	ชุด	1	30,700
185	ชุดอุปกรณ์สำหรับห้องเรียนโครงการพัฒนาคุณภาพการศึกษาด้วยเทคโนโลยีสารสนเทศ DLTV ศูนย์พัฒนาเด็กเล็กเทศบาลตำบลลำพันชาด เทศบาลตำบลลำพันชาด อำเภอวังสามหมอ จังหวัดอุดรธานี	ชุด	1	30,700
186	ชุดอุปกรณ์สำหรับห้องเรียนโครงการพัฒนาคุณภาพการศึกษาด้วยเทคโนโลยีสารสนเทศ DLTV ศูนย์พัฒนาเด็กเล็กโรงเรียนบ้านโนนม่วง เทศบาลตำบลจำปี อำเภอศรีธาตุ จังหวัดอุดรธานี	ชุด	1	30,700
187	ชุดอุปกรณ์สำหรับห้องเรียนโครงการพัฒนาคุณภาพการศึกษาด้วยเทคโนโลยีสารสนเทศ DLTV ศูนย์พัฒนาเด็กเล็กหนองแวง เทศบาลตำบลจำปี อำเภอศรีธาตุ จังหวัดอุดรธานี	ชุด	1	30,700
188	ชุดอุปกรณ์สำหรับห้องเรียนโครงการพัฒนาคุณภาพการศึกษาด้วยเทคโนโลยีสารสนเทศ DLTV ศูนย์พัฒนาเด็กเล็กองค์การบริหารส่วนตำบลนาขุง องค์การบริหารส่วนตำบลนาขุง อำเภอศรีธาตุ จังหวัดอุดรธานี	ชุด	1	30,700
189	ชุดอุปกรณ์สำหรับห้องเรียนโครงการพัฒนาคุณภาพการศึกษาด้วยเทคโนโลยีสารสนเทศ DLTV ศูนย์พัฒนาเด็กเล็กห้วยผึ้ง เทศบาลตำบลบ้านโปร่ง อำเภอศรีธาตุ จังหวัดอุดรธานี	ชุด	1	30,700

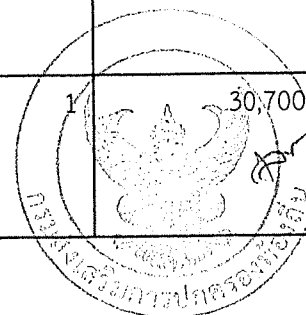

ลำดับ	รายการ	หน่วยนับ	จำนวน	งบประมาณ ตามร่าง พ.ร.บ. ปี พ.ศ. 2562
190	ชุดอุปกรณ์สำหรับห้องเรียนโครงการพัฒนาคุณภาพการศึกษาด้วยเทคโนโลยีสารสนเทศ DLTV ศูนย์พัฒนาเด็กเล็กหนองนกเขียน องค์การบริหารส่วนตำบลหนองนกเขียน อำเภอศรีธาตุ จังหวัดอุดรธานี	ชุด	1	30,700
191	ชุดอุปกรณ์สำหรับห้องเรียนโครงการพัฒนาคุณภาพการศึกษาด้วยเทคโนโลยีสารสนเทศ DLTV ศูนย์พัฒนาเด็กเล็กบ้านคำค้อ-พรมมิตร เทศบาลตำบลหัวนาคำ อำเภอศรีธาตุ จังหวัดอุดรธานี	ชุด	1	30,700
192	ชุดอุปกรณ์สำหรับห้องเรียนโครงการพัฒนาคุณภาพการศึกษาด้วยเทคโนโลยีสารสนเทศ DLTV ศูนย์พัฒนาเด็กเล็กตำบลตาดทอง 1 องค์การบริหารส่วนตำบลตาดทอง อำเภอศรีธาตุ จังหวัดอุดรธานี	ชุด	1	30,700
193	ชุดอุปกรณ์สำหรับห้องเรียนโครงการพัฒนาคุณภาพการศึกษาด้วยเทคโนโลยีสารสนเทศ DLTV ศูนย์พัฒนาเด็กเล็กตำบลตาดทอง 2 องค์การบริหารส่วนตำบลตาดทอง อำเภอศรีธาตุ จังหวัดอุดรธานี	ชุด	1	30,700
194	ชุดอุปกรณ์สำหรับห้องเรียนโครงการพัฒนาคุณภาพการศึกษาด้วยเทคโนโลยีสารสนเทศ DLTV ศูนย์พัฒนาเด็กเล็กเทศบาลตำบลศรีธาตุ เทศบาลตำบลศรีธาตุ อำเภอศรีธาตุ จังหวัดอุดรธานี	ชุด	1	30,700
195	ชุดอุปกรณ์สำหรับห้องเรียนโครงการพัฒนาคุณภาพการศึกษาด้วยเทคโนโลยีสารสนเทศ DLTV ศูนย์พัฒนาเด็กเล็กบ้านกอก องค์การบริหารส่วนตำบลศรีธาตุ อำเภอศรีธาตุ จังหวัดอุดรธานี	ชุด	1	30,700
196	ชุดอุปกรณ์สำหรับห้องเรียนโครงการพัฒนาคุณภาพการศึกษาด้วยเทคโนโลยีสารสนเทศ DLTV ศูนย์พัฒนาเด็กเล็กเชียงดา องค์การบริหารส่วนตำบลเชียงดา อำเภอสร้างคอม จังหวัดอุดรธานี	ชุด	1	30,700
197	ชุดอุปกรณ์สำหรับห้องเรียนโครงการพัฒนาคุณภาพการศึกษาด้วยเทคโนโลยีสารสนเทศ DLTV ศูนย์พัฒนาเด็กเล็กบ้านน้ำขุ่ม เทศบาลตำบลบ้านโคก อำเภอสร้างคอม จังหวัดอุดรธานี	ชุด	1	30,700
198	ชุดอุปกรณ์สำหรับห้องเรียนโครงการพัฒนาคุณภาพการศึกษาด้วยเทคโนโลยีสารสนเทศ DLTV ศูนย์พัฒนาเด็กเล็กสร้างคอม เทศบาลตำบลสร้างคอม อำเภอสร้างคอม จังหวัดอุดรธานี	ชุด	1	30,700
199	ชุดอุปกรณ์สำหรับห้องเรียนโครงการพัฒนาคุณภาพการศึกษาด้วยเทคโนโลยีสารสนเทศ DLTV ศูนย์พัฒนาเด็กเล็กวัดโพธิ์ศรีสร้างคอม เทศบาลตำบลสร้างคอม อำเภอสร้างคอม จังหวัดอุดรธานี	ชุด	1	30,700
200	ชุดอุปกรณ์สำหรับห้องเรียนโครงการพัฒนาคุณภาพการศึกษาด้วยเทคโนโลยีสารสนเทศ DLTV ศูนย์พัฒนาเด็กเล็กบ้านหินโงม องค์การบริหารส่วนตำบลบ้านหินโงม อำเภอสร้างคอม จังหวัดอุดรธานี	ชุด	1	30,700

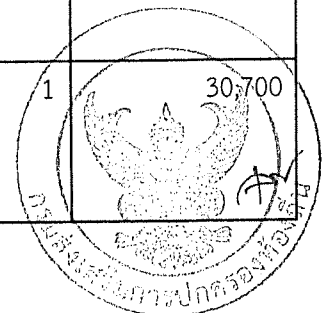

ลำดับ	รายการ	หน่วยนับ	จำนวน	งบประมาณ ตามร่าง พ.ร.บ. ปี พ.ศ. 2562
201	ชุดอุปกรณ์สำหรับห้องเรียนโครงการพัฒนาคุณภาพการศึกษาด้วยเทคโนโลยีสารสนเทศ DLTV ศูนย์พัฒนาเด็กเล็กวัดธาตุศรีสำราญ เทศบาลตำบลบ้านยวด อำเภอสร้างคอม จังหวัดอุดรธานี	ชุด	1	30,700
202	ชุดอุปกรณ์สำหรับห้องเรียนโครงการพัฒนาคุณภาพการศึกษาด้วยเทคโนโลยีสารสนเทศ DLTV ศูนย์พัฒนาเด็กเล็กวัดโพธิ์ศรีเจริญ เทศบาลตำบลบ้านยวด อำเภอสร้างคอม จังหวัดอุดรธานี	ชุด	1	30,700
203	ชุดอุปกรณ์สำหรับห้องเรียนโครงการพัฒนาคุณภาพการศึกษาด้วยเทคโนโลยีสารสนเทศ DLTV ศูนย์พัฒนาเด็กเล็กตำบลนาสะอาด องค์การบริหารส่วนตำบลนาสะอาด อำเภอสร้างคอม จังหวัดอุดรธานี	ชุด	1	30,700
204	ชุดอุปกรณ์สำหรับห้องเรียนโครงการพัฒนาคุณภาพการศึกษาด้วยเทคโนโลยีสารสนเทศ DLTV ศูนย์พัฒนาเด็กเล็กวัดมงคลคำบำรุง เทศบาลตำบลกุดหมากไฟ อำเภอหนองวัวซอ จังหวัดอุดรธานี	ชุด	1	30,700
205	ชุดอุปกรณ์สำหรับห้องเรียนโครงการพัฒนาคุณภาพการศึกษาด้วยเทคโนโลยีสารสนเทศ DLTV ศูนย์พัฒนาเด็กเล็กวัดอุดมศิลป์ เทศบาลตำบลกุดหมากไฟ อำเภอหนองวัวซอ จังหวัดอุดรธานี	ชุด	1	30,700
206	ชุดอุปกรณ์สำหรับห้องเรียนโครงการพัฒนาคุณภาพการศึกษาด้วยเทคโนโลยีสารสนเทศ DLTV ศูนย์พัฒนาเด็กเล็กโรงเรียนบ้านหนองแสงสร้อย องค์การบริหารส่วนตำบลน้ำพัน อำเภอหนองวัวซอ จังหวัดอุดรธานี	ชุด	1	30,700
207	ชุดอุปกรณ์สำหรับห้องเรียนโครงการพัฒนาคุณภาพการศึกษาด้วยเทคโนโลยีสารสนเทศ DLTV ศูนย์พัฒนาเด็กเล็กวัดศรีบุญเรือง เทศบาลตำบลโนนหวาย อำเภอหนองวัวซอ จังหวัดอุดรธานี	ชุด	1	30,700
208	ชุดอุปกรณ์สำหรับห้องเรียนโครงการพัฒนาคุณภาพการศึกษาด้วยเทคโนโลยีสารสนเทศ DLTV ศูนย์พัฒนาเด็กเล็กหนองบัวบาน เทศบาลตำบลหนองบัวบาน อำเภอหนองวัวซอ จังหวัดอุดรธานี	ชุด	1	30,700
209	ชุดอุปกรณ์สำหรับห้องเรียนโครงการพัฒนาคุณภาพการศึกษาด้วยเทคโนโลยีสารสนเทศ DLTV ศูนย์พัฒนาเด็กเล็กหนองแสง องค์การบริหารส่วนตำบลหนองอ้อ อำเภอหนองวัวซอ จังหวัดอุดรธานี	ชุด	1	30,700
210	ชุดอุปกรณ์สำหรับห้องเรียนโครงการพัฒนาคุณภาพการศึกษาด้วยเทคโนโลยีสารสนเทศ DLTV ศูนย์พัฒนาเด็กเล็กวัดบ้านโนนหวาย เทศบาลตำบลภูผาแดง (หนองอ้อ-โนนหวาย) อำเภอหนองวัวซอ จังหวัดอุดรธานี	ชุด	1	30,700

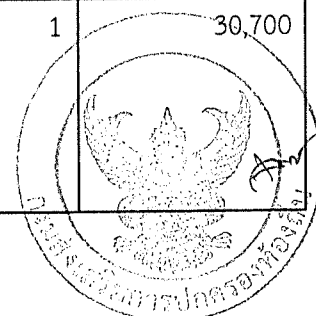

ลำดับ	รายการ	หน่วยนับ	จำนวน	งบประมาณ ตามร่าง พ.ร.บ. ปี พ.ศ. 2562
211	ชุดอุปกรณ์สำหรับห้องเรียนโครงการพัฒนาคุณภาพการศึกษาด้วยเทคโนโลยีสารสนเทศ DLTV ศูนย์พัฒนาเด็กเล็กวัดรัตนาราม เทศบาลตำบลภูผาแดง (หนองอ้อ-โนนหวาย) อำเภอหนองวัวซอ จังหวัดอุดรธานี	ชุด	1	30,700
212	ชุดอุปกรณ์สำหรับห้องเรียนโครงการพัฒนาคุณภาพการศึกษาด้วยเทคโนโลยีสารสนเทศ DLTV ศูนย์พัฒนาเด็กเล็กวัดศรีมหาภัญญา องค์การบริหารส่วนตำบลหมากหญ้า อำเภอหนองวัวซอ จังหวัดอุดรธานี	ชุด	1	30,700
213	ชุดอุปกรณ์สำหรับห้องเรียนโครงการพัฒนาคุณภาพการศึกษาด้วยเทคโนโลยีสารสนเทศ DLTV ศูนย์พัฒนาเด็กเล็กวัดอุบลมุงเหนือ เทศบาลตำบลอุบลมุง อำเภอหนองวัวซอ จังหวัดอุดรธานี	ชุด	1	30,700
214	ชุดอุปกรณ์สำหรับห้องเรียนโครงการพัฒนาคุณภาพการศึกษาด้วยเทคโนโลยีสารสนเทศ DLTV ศูนย์พัฒนาเด็กเล็กวัดทุ่งสว่าง เทศบาลตำบลอุบลมุง อำเภอหนองวัวซอ จังหวัดอุดรธานี	ชุด	1	30,700
215	ชุดอุปกรณ์สำหรับห้องเรียนโครงการพัฒนาคุณภาพการศึกษาด้วยเทคโนโลยีสารสนเทศ DLTV ศูนย์พัฒนาเด็กเล็กวัดบุญญนุสิทธิ์ เทศบาลตำบลหนองวัวซอ อำเภอหนองวัวซอ จังหวัดอุดรธานี	ชุด	1	30,700
216	ชุดอุปกรณ์สำหรับห้องเรียนโครงการพัฒนาคุณภาพการศึกษาด้วยเทคโนโลยีสารสนเทศ DLTV ศูนย์พัฒนาเด็กเล็กวัดไร่สวรรค์ เทศบาลตำบลหนองวัวซอ อำเภอหนองวัวซอ จังหวัดอุดรธานี	ชุด	1	30,700
217	ชุดอุปกรณ์สำหรับห้องเรียนโครงการพัฒนาคุณภาพการศึกษาด้วยเทคโนโลยีสารสนเทศ DLTV ศูนย์พัฒนาเด็กเล็กทับกุง องค์การบริหารส่วนตำบลทับกุง อำเภอหนองแสง จังหวัดอุดรธานี	ชุด	1	30,700
218	ชุดอุปกรณ์สำหรับห้องเรียนโครงการพัฒนาคุณภาพการศึกษาด้วยเทคโนโลยีสารสนเทศ DLTV ศูนย์พัฒนาเด็กเล็กโรงเรียนอนุบาลหนองแสง องค์การบริหารส่วนตำบลทับกุง อำเภอหนองแสง จังหวัดอุดรธานี	ชุด	1	30,700
219	ชุดอุปกรณ์สำหรับห้องเรียนโครงการพัฒนาคุณภาพการศึกษาด้วยเทคโนโลยีสารสนเทศ DLTV ศูนย์พัฒนาเด็กเล็กวัดครองธรรมิการาม เทศบาลตำบลนาดี อำเภอหนองแสง จังหวัดอุดรธานี	ชุด	1	30,700
220	ชุดอุปกรณ์สำหรับห้องเรียนโครงการพัฒนาคุณภาพการศึกษาด้วยเทคโนโลยีสารสนเทศ DLTV ศูนย์พัฒนาเด็กเล็กท่ายม องค์การบริหารส่วนตำบลแสงสว่าง อำเภอหนองแสง จังหวัดอุดรธานี	ชุด	1	30,700

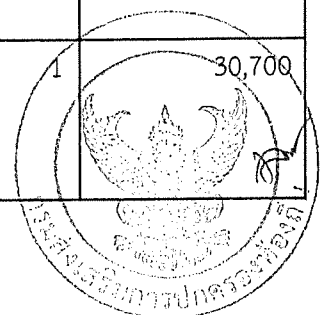

ลำดับ	รายการ	หน่วยนับ	จำนวน	งบประมาณ ตามร่าง พ.ร.บ. ปี พ.ศ. 2562
221	ชุดอุปกรณ์สำหรับห้องเรียนโครงการพัฒนาคุณภาพการศึกษาด้วยเทคโนโลยีสารสนเทศ DLTV ศูนย์พัฒนาเด็กเล็กโนนดินแดง องค์การบริหารส่วนตำบลหนองแสง อำเภอหนองแสง จังหวัดอุดรธานี	ชุด	1	30,700
222	ชุดอุปกรณ์สำหรับห้องเรียนโครงการพัฒนาคุณภาพการศึกษาด้วยเทคโนโลยีสารสนเทศ DLTV ศูนย์พัฒนาเด็กเล็กวัดแสงสว่าง เทศบาลตำบลแสงสว่าง อำเภอหนองแสง จังหวัดอุดรธานี	ชุด	1	30,700
223	ชุดอุปกรณ์สำหรับห้องเรียนโครงการพัฒนาคุณภาพการศึกษาด้วยเทคโนโลยีสารสนเทศ DLTV ศูนย์พัฒนาเด็กเล็กโรงเรียนบ้านคำอ้อ องค์การบริหารส่วนตำบลบ้านเชียง อำเภอหนองหาน จังหวัดอุดรธานี	ชุด	1	30,700
224	ชุดอุปกรณ์สำหรับห้องเรียนโครงการพัฒนาคุณภาพการศึกษาด้วยเทคโนโลยีสารสนเทศ DLTV ศูนย์พัฒนาเด็กเล็กหมู่ 4 บ้านหัน องค์การบริหารส่วนตำบลบ้านยา อำเภอหนองหาน จังหวัดอุดรธานี	ชุด	1	30,700
225	ชุดอุปกรณ์สำหรับห้องเรียนโครงการพัฒนาคุณภาพการศึกษาด้วยเทคโนโลยีสารสนเทศ DLTV ศูนย์พัฒนาเด็กเล็กบ้านดอน องค์การบริหารส่วนตำบลบ้านยา อำเภอหนองหาน จังหวัดอุดรธานี	ชุด	1	30,700
226	ชุดอุปกรณ์สำหรับห้องเรียนโครงการพัฒนาคุณภาพการศึกษาด้วยเทคโนโลยีสารสนเทศ DLTV ศูนย์พัฒนาเด็กเล็กฟุ้งซอน องค์การบริหารส่วนตำบลฟุ้ง อำเภอหนองหาน จังหวัดอุดรธานี	ชุด	1	30,700
227	ชุดอุปกรณ์สำหรับห้องเรียนโครงการพัฒนาคุณภาพการศึกษาด้วยเทคโนโลยีสารสนเทศ DLTV ศูนย์พัฒนาเด็กเล็กโรงเรียนบ้านโคกทุ่งยั้ง องค์การบริหารส่วนตำบลโพนงาม อำเภอหนองหาน จังหวัดอุดรธานี	ชุด	1	30,700
228	ชุดอุปกรณ์สำหรับห้องเรียนโครงการพัฒนาคุณภาพการศึกษาด้วยเทคโนโลยีสารสนเทศ DLTV ศูนย์พัฒนาเด็กเล็กองค์การบริหารส่วนตำบลโพนงาม องค์การบริหารส่วนตำบลโพนงาม อำเภอหนองหานจังหวัดอุดรธานี	ชุด	1	30,700
229	ชุดอุปกรณ์สำหรับห้องเรียนโครงการพัฒนาคุณภาพการศึกษาด้วยเทคโนโลยีสารสนเทศ DLTV ศูนย์พัฒนาเด็กเล็กสะแบง องค์การบริหารส่วนตำบลสะแบง อำเภอหนองหาน จังหวัดอุดรธานี	ชุด	1	30,700
230	ชุดอุปกรณ์สำหรับห้องเรียนโครงการพัฒนาคุณภาพการศึกษาด้วยเทคโนโลยีสารสนเทศ DLTV ศูนย์พัฒนาเด็กเล็กบ้านบ่อปทุม องค์การบริหารส่วนตำบลสะแบง อำเภอหนองหาน จังหวัดอุดรธานี	ชุด	1	30,700

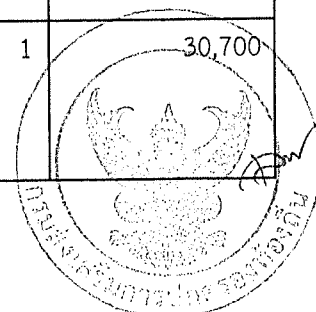

ลำดับ	รายการ	หน่วยนับ	จำนวน	งบประมาณ ตามร่าง พ.ร.บ. ปี พ.ศ. 2562
231	ชุดอุปกรณ์สำหรับห้องเรียนโครงการพัฒนาคุณภาพการศึกษาด้วยเทคโนโลยีสารสนเทศ DLTV ศูนย์พัฒนาเด็กเล็กโรงเรียนดงบากโนนสวรรค์ เทศบาลตำบลหนองไผ่ อำเภอนองหาน จังหวัดอุดรธานี	ชุด	1	30,700
232	ชุดอุปกรณ์สำหรับห้องเรียนโครงการพัฒนาคุณภาพการศึกษาด้วยเทคโนโลยีสารสนเทศ DLTV ศูนย์พัฒนาเด็กเล็กหนองขาม เทศบาลตำบลหนองไผ่ อำเภอนองหาน จังหวัดอุดรธานี	ชุด	1	30,700
233	ชุดอุปกรณ์สำหรับห้องเรียนโครงการพัฒนาคุณภาพการศึกษาด้วยเทคโนโลยีสารสนเทศ DLTV ศูนย์พัฒนาเด็กเล็กบ้านหนองนกทา เทศบาลตำบลโคกสูง อำเภอนองหาน จังหวัดอุดรธานี	ชุด	1	30,700
234	ชุดอุปกรณ์สำหรับห้องเรียนโครงการพัฒนาคุณภาพการศึกษาด้วยเทคโนโลยีสารสนเทศ DLTV ศูนย์พัฒนาเด็กเล็กหนองสระปลา องค์การบริหารส่วนตำบลหนองสระปลา อำเภอนองหาน จังหวัดอุดรธานี	ชุด	1	30,700
235	ชุดอุปกรณ์สำหรับห้องเรียนโครงการพัฒนาคุณภาพการศึกษาด้วยเทคโนโลยีสารสนเทศ DLTV ศูนย์พัฒนาเด็กเล็กบ้านหนองเม็ก เทศบาลตำบลหนองเม็ก อำเภอนองหาน จังหวัดอุดรธานี	ชุด	1	30,700
236	ชุดอุปกรณ์สำหรับห้องเรียนโครงการพัฒนาคุณภาพการศึกษาด้วยเทคโนโลยีสารสนเทศ DLTV ศูนย์พัฒนาเด็กเล็กโรงเรียนบ้านหนองลาด เทศบาลตำบลหนองเม็ก อำเภอนองหาน จังหวัดอุดรธานี	ชุด	1	30,700
237	ชุดอุปกรณ์สำหรับห้องเรียนโครงการพัฒนาคุณภาพการศึกษาด้วยเทคโนโลยีสารสนเทศ DLTV ศูนย์พัฒนาเด็กเล็กเทศบาลตำบลหนองหาน เทศบาลตำบลหนองหาน อำเภอนองหาน จังหวัดอุดรธานี	ชุด	1	30,700
238	ชุดอุปกรณ์สำหรับห้องเรียนโครงการพัฒนาคุณภาพการศึกษาด้วยเทคโนโลยีสารสนเทศ DLTV ศูนย์พัฒนาเด็กเล็กโรงเรียนบ้านกั้งโนนสะอาด องค์การบริหารส่วนตำบลดอนหายโศก อำเภอนองหาน จังหวัดอุดรธานี	ชุด	1	30,700
239	ชุดอุปกรณ์สำหรับห้องเรียนโครงการพัฒนาคุณภาพการศึกษาด้วยเทคโนโลยีสารสนเทศ DLTV ศูนย์พัฒนาเด็กเล็กเทศบาลตำบลฝักตบ เทศบาลตำบลฝักตบ อำเภอนองหาน จังหวัดอุดรธานี	ชุด	1	30,700
240	ชุดอุปกรณ์สำหรับห้องเรียนโครงการพัฒนาคุณภาพการศึกษาด้วยเทคโนโลยีสารสนเทศ DLTV ศูนย์พัฒนาเด็กเล็กวัดสระแก้ว เทศบาลตำบลบ้านเชียง อำเภอนองหาน จังหวัดอุดรธานี	ชุด	1	30,700

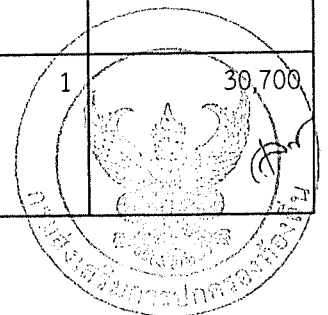

ลำดับ	รายการ	หน่วยนับ	จำนวน	งบประมาณ ตามร่าง พ.ร.บ. ปี พ.ศ. 2562
241	ชุดอุปกรณ์สำหรับห้องเรียนโครงการพัฒนาคุณภาพการศึกษาด้วยเทคโนโลยีสารสนเทศ DLTV ศูนย์พัฒนาเด็กเล็กวัดโพธิ์ศรีในเทศบาลตำบลบ้านเชียง อำเภอหนองหาน จังหวัดอุดรธานี	ชุด	1	30,700
242	ชุดอุปกรณ์สำหรับห้องเรียนโครงการพัฒนาคุณภาพการศึกษาด้วยเทคโนโลยีสารสนเทศ DLTV ศูนย์พัฒนาเด็กเล็กองค์การบริหารส่วนตำบลสร้อยพร้าว องค์การบริหารส่วนตำบลสร้อยพร้าว อำเภอหนองหาน จังหวัดอุดรธานี	ชุด	1	30,700
243	ชุดอุปกรณ์สำหรับห้องเรียนโครงการพัฒนาคุณภาพการศึกษาด้วยเทคโนโลยีสารสนเทศ DLTV ศูนย์พัฒนาเด็กเล็กบ้านม่วง องค์การบริหารส่วนตำบลหนองหาน อำเภอหนองหาน จังหวัดอุดรธานี	ชุด	1	30,700
244	ชุดอุปกรณ์สำหรับห้องเรียนโครงการพัฒนาคุณภาพการศึกษาด้วยเทคโนโลยีสารสนเทศ DLTV ศูนย์พัฒนาเด็กเล็กบ้านโสกหมู องค์การบริหารส่วนตำบลหนองหาน อำเภอหนองหาน จังหวัดอุดรธานี	ชุด	1	30,700
245	ชุดอุปกรณ์สำหรับห้องเรียนโครงการพัฒนาคุณภาพการศึกษาด้วยเทคโนโลยีสารสนเทศ DLTV โรงเรียนเทศบาล 10 อนุบาลหนูดิ เทศบาลนครอุดรธานี อำเภอเมืองอุดรธานี จังหวัดอุดรธานี	ชุด	1	30,700
246	ชุดอุปกรณ์สำหรับห้องเรียนโครงการพัฒนาคุณภาพการศึกษาด้วยเทคโนโลยีสารสนเทศ DLTV โรงเรียนอนุบาลเทศบาลเมืองหนองสำโรง เทศบาลเมืองหนองสำโรง อำเภอเมืองอุดรธานี จังหวัดอุดรธานี	ชุด	1	30,700
247	ชุดอุปกรณ์สำหรับห้องเรียนโครงการพัฒนาคุณภาพการศึกษาด้วยเทคโนโลยีสารสนเทศ DLTV โรงเรียนอนุบาลเทศบาลกุดจับ เทศบาลตำบลกุดจับ อำเภอกุดจับ จังหวัดอุดรธานี	ชุด	1	30,700
248	ชุดอุปกรณ์สำหรับห้องเรียนโครงการพัฒนาคุณภาพการศึกษาด้วยเทคโนโลยีสารสนเทศ DLTV โรงเรียนอนุบาลเทศบาลตำบลตาลเลียน เทศบาลตำบลตาลเลียน อำเภอกุดจับ จังหวัดอุดรธานี	ชุด	1	30,700
4	เงินอุดหนุนสำหรับการพัฒนาระบบบริหารจัดการศึกษาอิเล็กทรอนิกส์ขององค์กรปกครองส่วนท้องถิ่นเพื่อเข้าสู่ประเทศไทย 4.0	แห่ง	13	5,850,000
1	เงินอุดหนุนสำหรับการพัฒนาระบบบริหารจัดการศึกษาอิเล็กทรอนิกส์ขององค์กรปกครองส่วนท้องถิ่นเพื่อเข้าสู่ประเทศไทย 4.0 สำหรับ สำนัก/กอง/ส่วนการศึกษาฯ สังกัดเทศบาลนครอุดรธานี อำเภอเมืองอุดรธานี จังหวัดอุดรธานี	แห่ง	1	450,000

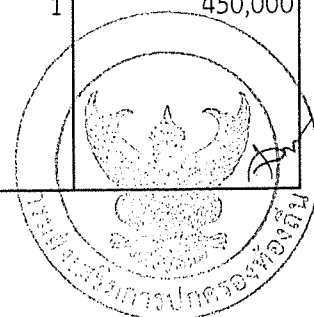

ลำดับ	รายการ	หน่วยนับ	จำนวน	งบประมาณ ตามร่าง พ.ร.บ. ปี พ.ศ. 2562
2	เงินอุดหนุนสำหรับการพัฒนาระบบบริหารจัดการศึกษาอิเล็กทรอนิกส์ ขององค์กรปกครองส่วนท้องถิ่นเพื่อเข้าสู่ประเทศไทย 4.0 สำหรับโรงเรียนเทศบาล 1 โพนศรี สังกัดเทศบาลนครอุดรธานี อำเภอเมืองอุดรธานี จังหวัดอุดรธานี	แห่ง	1	450,000
3	เงินอุดหนุนสำหรับการพัฒนาระบบบริหารจัดการศึกษาอิเล็กทรอนิกส์ ขององค์กรปกครองส่วนท้องถิ่นเพื่อเข้าสู่ประเทศไทย 4.0 สำหรับโรงเรียนเทศบาล 10 อนุบาลหนุมดี สังกัดเทศบาลนครอุดรธานี อำเภอเมืองอุดรธานี จังหวัดอุดรธานี	แห่ง	1	450,000
4	เงินอุดหนุนสำหรับการพัฒนาระบบบริหารจัดการศึกษาอิเล็กทรอนิกส์ ขององค์กรปกครองส่วนท้องถิ่นเพื่อเข้าสู่ประเทศไทย 4.0 สำหรับโรงเรียนเทศบาล 11 หนองหิน สังกัดเทศบาลนครอุดรธานี อำเภอเมืองอุดรธานี จังหวัดอุดรธานี	แห่ง	1	450,000
5	เงินอุดหนุนสำหรับการพัฒนาระบบบริหารจัดการศึกษาอิเล็กทรอนิกส์ ขององค์กรปกครองส่วนท้องถิ่นเพื่อเข้าสู่ประเทศไทย 4.0 สำหรับโรงเรียนเทศบาล 12 บ้านช้าง สังกัดเทศบาลนครอุดรธานี อำเภอเมืองอุดรธานี จังหวัดอุดรธานี	แห่ง	1	450,000
6	เงินอุดหนุนสำหรับการพัฒนาระบบบริหารจัดการศึกษาอิเล็กทรอนิกส์ ขององค์กรปกครองส่วนท้องถิ่นเพื่อเข้าสู่ประเทศไทย 4.0 สำหรับโรงเรียนเทศบาล 2 มุขมนตรี สังกัดเทศบาลนครอุดรธานี อำเภอเมืองอุดรธานี จังหวัดอุดรธานี	แห่ง	1	450,000
7	เงินอุดหนุนสำหรับการพัฒนาระบบบริหารจัดการศึกษาอิเล็กทรอนิกส์ ขององค์กรปกครองส่วนท้องถิ่นเพื่อเข้าสู่ประเทศไทย 4.0 สำหรับโรงเรียนเทศบาล 3 บ้านเหล่า สังกัดเทศบาลนครอุดรธานี อำเภอเมืองอุดรธานี จังหวัดอุดรธานี	แห่ง	1	450,000
8	เงินอุดหนุนสำหรับการพัฒนาระบบบริหารจัดการศึกษาอิเล็กทรอนิกส์ ขององค์กรปกครองส่วนท้องถิ่นเพื่อเข้าสู่ประเทศไทย 4.0 สำหรับโรงเรียนเทศบาล 4 วัดโพธิ์วราราม สังกัดเทศบาลนครอุดรธานี อำเภอเมืองอุดรธานี จังหวัดอุดรธานี	แห่ง	1	450,000
9	เงินอุดหนุนสำหรับการพัฒนาระบบบริหารจัดการศึกษาอิเล็กทรอนิกส์ ขององค์กรปกครองส่วนท้องถิ่นเพื่อเข้าสู่ประเทศไทย 4.0 สำหรับโรงเรียนเทศบาล 5 สีหรัักษ์วิทยา สังกัดเทศบาลนครอุดรธานี อำเภอเมืองอุดรธานี จังหวัดอุดรธานี	แห่ง	1	450,000

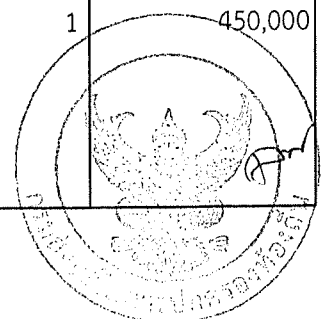

ลำดับ	รายการ	หน่วยนับ	จำนวน	งบประมาณ ตามร่าง พ.ร.บ. ปี พ.ศ. 2562
10	เงินอุดหนุนสำหรับการพัฒนาระบบบริหารจัดการศึกษาอิเล็กทรอนิกส์ ขององค์กรปกครองส่วนท้องถิ่นเพื่อเข้าสู่ประเทศไทย 4.0 สำหรับโรงเรียนเทศบาล 7 รดไฟสงเคราะห์ สังกัดเทศบาลนครอุดรธานี อำเภอเมืองอุดรธานี จังหวัดอุดรธานี	แห่ง	1	450,000
11	เงินอุดหนุนสำหรับการพัฒนาระบบบริหารจัดการศึกษาอิเล็กทรอนิกส์ ขององค์กรปกครองส่วนท้องถิ่นเพื่อเข้าสู่ประเทศไทย 4.0 สำหรับโรงเรียนเทศบาล 8 ไทยรัฐวิทยา สังกัดเทศบาลนครอุดรธานี อำเภอเมืองอุดรธานี จังหวัดอุดรธานี	แห่ง	1	450,000
12	เงินอุดหนุนสำหรับการพัฒนาระบบบริหารจัดการศึกษาอิเล็กทรอนิกส์ ขององค์กรปกครองส่วนท้องถิ่นเพื่อเข้าสู่ประเทศไทย 4.0 สำหรับโรงเรียนเทศบาล 9 มนต์เกียรติอนุสรณ์ สังกัดเทศบาลนคร อุดรธานี อำเภอเมืองอุดรธานี จังหวัดอุดรธานี	แห่ง	1	450,000
13	เงินอุดหนุนสำหรับการพัฒนาระบบบริหารจัดการศึกษาอิเล็กทรอนิกส์ ขององค์กรปกครองส่วนท้องถิ่นเพื่อเข้าสู่ประเทศไทย 4.0 สำหรับโรงเรียนมัธยมเทศบาล ๖ นครอุดรธานี สังกัดเทศบาลนคร อุดรธานี อำเภอเมืองอุดรธานี จังหวัดอุดรธานี	แห่ง	1	450,000
5	เงินอุดหนุนสำหรับค่าปรับปรุงซ่อมแซมสถานีสูบน้ำด้วยไฟฟ้า	แห่ง	1	734,000
1	ปรับปรุงซ่อมแซมสถานีสูบน้ำด้วยไฟฟ้าบ้านดงยาง (แห่งที่ 1) หมู่ที่ 4 ตำบลบ้านแดง องค์การบริหารส่วนตำบลบ้านแดง อำเภอพิบูลย์รักษ์ จังหวัดอุดรธานี	แห่ง	1	734,000
6	เงินอุดหนุนสำหรับการแก้ไขปัญหาการขาดแคลนน้ำอุปโภคบริโภค แก่ประชาชน (ก่อสร้างและปรับปรุงระบบประปาหมู่บ้าน)	แห่ง	14	55,898,200
1	ก่อสร้างระบบประปาหมู่บ้าน แบบผิวดินขนาดใหญ่มาก บริเวณเกาะ 1 หมู่ที่ 4 บ้านหนองบึงมอ ตำบลเชียงเพ็ง ตามแบบมาตรฐานกรม ทรัพยากรน้ำ เทศบาลตำบลเชียงเพ็ง อำเภอกุดจับ จังหวัดอุดรธานี	แห่ง	1	5,074,400
2	ก่อสร้างระบบประปาหมู่บ้าน แบบผิวดินขนาดใหญ่ หมู่ที่ 10 บ้านดอนเงิน ตำบลแซแล ตามแบบมาตรฐานกรมทรัพยากรน้ำ เทศบาลตำบลแซแล อำเภอกุมภวาปี จังหวัดอุดรธานี	แห่ง	1	3,723,600
3	ก่อสร้างระบบประปาหมู่บ้าน แบบผิวดินขนาดใหญ่ หมู่ที่ 11 บ้านหนองวางน้อย ตำบลแซแล ตามแบบมาตรฐานกรมทรัพยากรน้ำ เทศบาลตำบลแซแล อำเภอกุมภวาปี จังหวัดอุดรธานี	แห่ง	1	3,723,600
4	ก่อสร้างระบบประปาหมู่บ้าน แบบผิวดินขนาดใหญ่ หมู่ที่ 9 บ้านป่าไม้ ตำบลหนองกุงศรี องค์การบริหารส่วนตำบลหนองกุงศรี อำเภอโนนสะอาด จังหวัดอุดรธานี	แห่ง	1	3,826,000

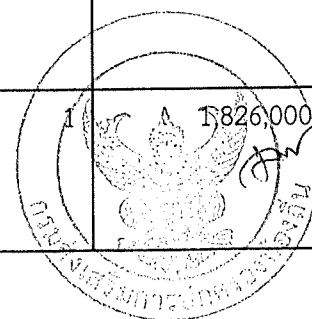

ลำดับ	รายการ	หน่วยนับ	จำนวน	งบประมาณ ตามร่าง พ.ร.บ. ปี พ.ศ. 2562
5	ก่อสร้างระบบประปาหมู่บ้าน แบบผิวดินขนาดใหญ่ หมู่ที่ 10 บ้านโนนสวรรค์ ตำบลหนองกงศรี ตามแบบมาตรฐานกรมทรัพยากรน้ำ องค์การบริหารส่วนตำบลหนองกงศรี อำเภอโนนสะอาด จังหวัดอุดรธานี	แห่ง	1	3,713,000
6	ก่อสร้างระบบประปาหมู่บ้าน แบบผิวดินขนาดใหญ่ หมู่ที่ 17 บ้านทรายทอง ตำบลบ้านจันทน์ องค์การบริหารส่วนตำบลบ้านจันทน์ อำเภอบ้านดุง จังหวัดอุดรธานี	แห่ง	1	3,640,000
7	ก่อสร้างระบบประปาหมู่บ้าน แบบผิวดินขนาดใหญ่ หมู่ที่ 12 บ้านหนองหว้า ตำบลหนองหว้า ตามแบบมาตรฐานกรมทรัพยากรน้ำ องค์การบริหารส่วนตำบลบ้านม่วง อำเภอบ้านดุง จังหวัดอุดรธานี	แห่ง	1	3,723,600
8	ก่อสร้างระบบประปาหมู่บ้าน แบบผิวดินขนาดใหญ่ หมู่ที่ 5 บ้านห้วยศิลาผาสุก ตำบลคำด้วง องค์การบริหารส่วนตำบลคำด้วง อำเภอบ้านผือ จังหวัดอุดรธานี	แห่ง	1	3,198,000
9	ก่อสร้างระบบประปาหมู่บ้าน แบบผิวดินขนาดใหญ่ หมู่ที่ 1 บ้านสามพร้าว ตำบลสามพร้าว ตามแบบมาตรฐานกรมทรัพยากรน้ำ องค์การบริหารส่วนตำบลสามพร้าว อำเภอเมืองอุดรธานี จังหวัดอุดรธานี	แห่ง	1	3,723,600
10	ก่อสร้างระบบประปาหมู่บ้าน แบบผิวดินขนาดใหญ่ หมู่ที่ 9 บ้านวังทอง ตำบลผาสุก ตามแบบมาตรฐานกรมทรัพยากรน้ำ เทศบาลตำบลผาสุก อำเภอวังสามหมอ จังหวัดอุดรธานี	แห่ง	1	3,723,600
11	ก่อสร้างระบบประปาหมู่บ้าน แบบผิวดินขนาดใหญ่ หมู่ที่ 5 บ้านโคกกลาง ตำบลหัวนาคำ ตามแบบมาตรฐานกรมทรัพยากรน้ำ เทศบาลตำบลหัวนาคำ อำเภอศรีธาตุ จังหวัดอุดรธานี	แห่ง	1	5,074,400
12	ก่อสร้างระบบประปาหมู่บ้าน แบบบาดาลขนาดใหญ่ หมู่ที่ 11 บ้านคำเจริญ ตำบลหัวนาคำ เทศบาลตำบลหัวนาคำ อำเภอศรีธาตุ จังหวัดอุดรธานี	แห่ง	1	4,800,000
13	ก่อสร้างระบบประปาหมู่บ้าน แบบผิวดินขนาดใหญ่ หมู่ที่ 6 บ้านกอก ตำบลศรีธาตุ ตามแบบมาตรฐานกรมทรัพยากรน้ำ องค์การบริหารส่วนตำบลศรีธาตุ อำเภอศรีธาตุ จังหวัดอุดรธานี	แห่ง	1	5,074,400
14	ก่อสร้างระบบประปาหมู่บ้าน แบบผิวดินขนาดใหญ่ หมู่ที่ 3 บ้านทับกุง ตำบลทับกุง องค์การบริหารส่วนตำบลทับกุง อำเภอหนองแสง จังหวัดอุดรธานี	แห่ง	1	4,880,000

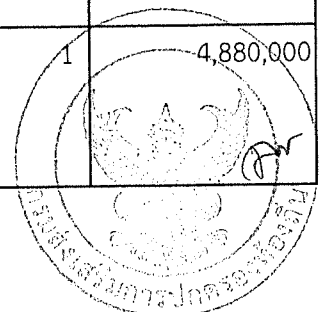

ลำดับ	รายการ	หน่วยนับ	จำนวน	งบประมาณ ตามร่าง พ.ร.บ. ปี พ.ศ. 2562
7	เงินอุดหนุนเฉพาะกิจสำหรับสนับสนุนการก่อสร้าง/ปรับปรุงและพัฒนาแหล่งกักเก็บน้ำให้แก่องค์กรปกครองส่วนท้องถิ่น	แห่ง	7	7,918,000
1	ก่อสร้างฝายน้ำล้น แบบ มข 2527 ลำน้้ำห้วยซึ่ม หมู่ที่ 5 บ้านสวัสดิ์ ตำบลสามัคคี กว้าง 16 เมตร สันฝายสูง 1.50 เมตร ผนังข้างสูง 3 เมตร องค์การบริหารส่วนตำบลสามัคคี อำเภอโน้้ำโสม จังหวัดอุดรธานี	แห่ง	1	694,000
2	ขุดลอกอ่างเก็บน้ำหนองฮ้าง (ตอน 3) หมู่ที่ 5 บ้านคอนสวรรค์ ตำบลเตาไห ปริมาตรดินขุดไม่น้อยกว่า 38,400 ลูกบาศก์เมตร องค์การบริหารส่วนตำบลเตาไห อำเภอเพ็ญ จังหวัดอุดรธานี	แห่ง	1	1,500,000
3	ขุดลอกอ่างเก็บน้ำบึงขวน หมู่ที่ 15 บ้านโพธิ์ตาก ตำบลนาพู่ ปริมาตรดินขุดไม่น้อยกว่า 45,300 ลูกบาศก์เมตร องค์การบริหารส่วนตำบลนาพู่ อำเภอเพ็ญ จังหวัดอุดรธานี	แห่ง	1	2,000,000
4	ก่อสร้างฝายน้ำล้น แบบ มข 2527 หมู่ที่ 5 บ้านหนองตะไ้เหนือ ตำบลหนองไผ่ กว้าง 15 เมตร สันฝายสูง 1.50 เมตร ผนังข้างสูง 3 เมตร เทศบาลตำบลหนองไผ่ อำเภอเมืองอุดรธานี จังหวัดอุดรธานี	แห่ง	1	597,000
5	ขุดลอกแหล่งกักเก็บน้ำสาธารณะ บึงคำอ้อ หมู่ที่ 5 บ้านห้วยวังปลา ตำบลศรีธาตุ ปริมาตรดินขุดไม่น้อยกว่า 45,300 ลูกบาศก์เมตร องค์การบริหารส่วนตำบลศรีธาตุ อำเภอศรีธาตุ จังหวัดอุดรธานี	แห่ง	1	2,000,000
6	ขุดลอกสระน้ำสาธารณะ หมู่ที่ 10 บ้านนาดี ตำบลนาดี ปริมาตรดินขุดไม่น้อยกว่า 12,719.25 ลูกบาศก์เมตร เทศบาลตำบลนาดี อำเภอหนองแสง จังหวัดอุดรธานี	แห่ง	1	638,000
7	ก่อสร้างฝายน้ำล้น แบบ มข 2527 ลำห้วยคำจำปา หมู่ที่ 2 บ้านโนนเชียงค้ำ ตำบลหนองไผ่ กว้าง 12 เมตร สันฝายสูง 1.00 เมตร ผนังข้างสูง 2.50 เมตร องค์การบริหารส่วนตำบลทับกุง อำเภอหนองแสง จังหวัดอุดรธานี	แห่ง	1	489,000
8	เงินอุดหนุนสำหรับก่อสร้าง/ปรับปรุงซ่อมแซมถนนทางหลวงท้องถิ่น	สาย	83	471,395,000
1	ก่อสร้างถนนคอนกรีตเสริมเหล็ก รหัสทางหลวงท้องถิ่น อด.ถ. 78 002 (สายบ้านเหล่ากกเค็งไปบ้านโนนหินลาด) บ้านเหล่ากกเค็ง หมู่ที่ 9 - โนนหินลาด หมู่ที่ 14 กว้าง 5 เมตร ยาว 2,800 เมตร หนา 0.15 เมตร ไหล่ทางลูกรังข้างละ 0.50 เมตร เทศบาลตำบลแ้แล อำเภอกุมภวาปี จังหวัดอุดรธานี	สาย	1	9,914,000
2	ก่อสร้างถนนคอนกรีตเสริมเหล็ก (สายบ้านม่วงดง - บ้านทมนางาม) บ้านม่วงดง หมู่ที่ 4 กว้าง 6 เมตร ยาว 1,000 เมตร ไหล่ทางลูกรังข้างละ 0.50 เมตร องค์การบริหารส่วนตำบลโคกกลาง อำเภอโนนสะอาด จังหวัดอุดรธานี	สาย	1	3,314,000

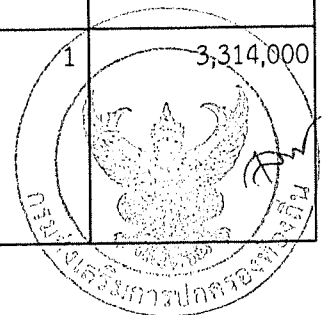

ลำดับ	รายการ	หน่วยนับ	จำนวน	งบประมาณ ตามร่าง พ.ร.บ. ปี พ.ศ. 2562
3	ก่อสร้างถนนคอนกรีตเสริมเหล็ก ขอยคำเจริญ ถนนประชาราษฎร์ บ้านหนองแขวงเจริญ หมู่ที่ 5 กว้าง 5 เมตร ยาว 324 เมตร หนา 0.15 เมตร เทศบาลตำบลวังสามหมอ อำเภอวังสามหมอ จังหวัดอุดรธานี	สาย	1	922,000
4	ก่อสร้างถนนคอนกรีตเสริมเหล็ก ถนนกระทิงสี่ตัย หมู่ที่ 2 กว้าง 5 เมตร ยาว 200 เมตร หนา 0.15 เมตร ไหล่ทางลูกรังข้างละ 0.50 เมตร เทศบาลตำบลตาลเลียน อำเภอกุดจับ จังหวัดอุดรธานี	สาย	1	550,000
5	ก่อสร้างถนนคอนกรีตเสริมเหล็ก บ้านดงบัง หมู่ที่ 3 กว้าง 4 เมตร ยาว 890 เมตร หนา 0.15 เมตร องค์การบริหารส่วนตำบลกุดจับ อำเภอกุดจับ จังหวัดอุดรธานี	สาย	1	2,000,000
6	ก่อสร้างถนนคอนกรีตเสริมเหล็ก บ้านนาเมืองไทย หมู่ที่ 7 - บ้านเทพประทาน หมู่ที่ 5 กว้าง 4 เมตร ยาว 4,000 เมตร หนา 0.15 เมตร ไหล่ทางลูกรังข้างละ 0.50 - 1 เมตร องค์การบริหาร ส่วนตำบลน้ำโสม อำเภอน้ำโสม จังหวัดอุดรธานี	สาย	1	8,961,000
7	ก่อสร้างถนนคอนกรีตเสริมเหล็ก บ้านศรีสงคราม หมู่ที่ 13 - บ้านโนนหอม กว้าง 6 เมตร ยาว 2,800 เมตร หนา 0.15 เมตร องค์การบริหารส่วนตำบลกุดคำ อำเภอู่ฝน จังหวัดอุดรธานี	สาย	1	9,462,000
8	ก่อสร้างถนนคอนกรีตเสริมเหล็ก รหัสทางหลวงท้องถิ่น อต.ถ. 103-08 สายบ้านดอนยาง หมู่ที่ 13 - บ้านศรีบุญเรือง หมู่ที่ 6 กว้าง 5 เมตร ยาว 3,790 เมตร หนา 0.05 เมตร ไหล่ทางลูกรังข้างละ 0.50 เมตร หรือมีพื้นที่ไม่น้อยกว่า 18,950 ตารางเมตร องค์การบริหารส่วนตำบล นาพู่ อำเภอู่ฝน จังหวัดอุดรธานี	สาย	1	9,812,000
9	ก่อสร้างถนนคอนกรีตเสริมเหล็ก รหัสทางหลวงท้องถิ่น อต.ถ. 127-06 (สาย ทล.2096 บ้านจิว - บ้านโนนหอม) หมู่ที่ 7 บ้านจิว กว้าง 5 เมตร ยาว 1,220 เมตร หนา 0.15 เมตร องค์การบริหารส่วนตำบลบ้านตาต อำเภอบ้านดุง จังหวัดอุดรธานี	สาย	1	3,415,000
10	ก่อสร้างถนนคอนกรีตเสริมเหล็ก รหัสทางหลวงท้องถิ่น อต.ถ. 155-01 สายบ้านศรีวิไล หมู่ที่ 8 - บ้านสวัสดิ หมู่ที่ 5 กว้าง 5 เมตร ยาว 1,200 เมตร หนา 0.15 เมตร องค์การบริหารส่วนตำบลสามัคคี อำเภอน้ำโสม จังหวัดอุดรธานี	สาย	1	3,325,000

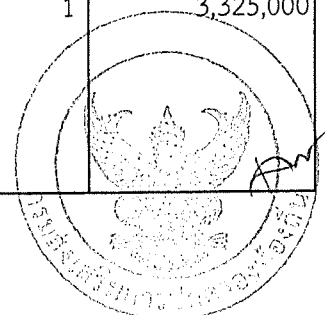

ลำดับ	รายการ	หน่วยนับ	จำนวน	งบประมาณ ตามร่าง พ.ร.บ. ปี พ.ศ. 2562
11	ก่อสร้างถนนคอนกรีตเสริมเหล็ก รหัสทางหลวงท้องถิ่น อด.ถ.10-0014 (สายบ้านโนนม่วง-ป่าปอแดง) หมู่ที่ 6 บ้านโนนม่วง - หมู่ที่ 15 บ้านปอแดง กว้าง 6 เมตร ยาว 3,100 เมตร หนา 0.15 เมตร เทศบาลตำบลจำปี อำเภอสรีธาตุ จังหวัดอุดรธานี	สาย	1	9,390,000
12	ก่อสร้างถนนคอนกรีตเสริมเหล็ก รหัสทางหลวงท้องถิ่น อด.ถ.100-02 สายบ้านโนนสวรรค์ - วัดป่าบ้านโพธิ์) บ้านโนนสวรรค์ หมู่ที่ 4 - วัดป่าบ้านโพธิ์ กว้าง 6 เมตร ยาว 2,000 เมตร หนา 0.15 เมตร องค์การบริหารส่วนตำบลนาทม อำเภอกุดจับ จังหวัดอุดรธานี	สาย	1	6,582,000
13	ก่อสร้างถนนคอนกรีตเสริมเหล็ก รหัสทางหลวงท้องถิ่น อด.ถ.10-009 สายบ้านโคกผึกชี หมู่ที่ 8 กว้าง 6 เมตร ยาว 1,300 เมตร หนา 0.15 เมตร เทศบาลตำบลจำปี อำเภอสรีธาตุ จังหวัดอุดรธานี	สาย	1	4,090,000
14	ก่อสร้างถนนคอนกรีตเสริมเหล็ก รหัสทางหลวงท้องถิ่น อด.ถ.11-048 - อด.ถ.11-015 สายซอยวัดหนองบึงมอ หมู่ที่ 4 - ซอยหลังโรงเรียนชุมชนบ้านสร้างแป้น หมู่ที่ 1 กว้าง 4 เมตร ยาว 287 เมตร หนา 0.15 เมตร หรือมีไหล่ทางข้างละ 0.50 เมตร พร้อมวางท่อระบายน้ำ คสล. 0.40 เมตร จำนวน 3 จุด ละคร 6 ท่อน พร้อมบ่อพัก คสล. พร้อมฝา จำนวน 1 บ่อ เทศบาลตำบลเชียงเพ็ง อำเภอกุดจับ จังหวัดอุดรธานี	สาย	1	603,000
15	ก่อสร้างถนนคอนกรีตเสริมเหล็ก รหัสทางหลวงท้องถิ่น อด.ถ.124-04 สายบ้านดุนคำ หมู่ที่ 14 - บ้านปลู หมู่ที่ 3 กว้าง 4 เมตร ยาว 850 เมตร หนา 0.15 เมตร ไหล่ทางลูกรังข้างละ 1 เมตร องค์การบริหารส่วนตำบลบ้านเชียง อำเภอนองหาน จังหวัดอุดรธานี	สาย	1	1,887,000
16	ก่อสร้างถนนคอนกรีตเสริมเหล็ก รหัสทางหลวงท้องถิ่น อด.ถ.124-05 สายบ้านดุน หมู่ที่ 5 - บ้านคำยาง (อำเภอไชยวาน) กว้าง 4 เมตร ยาว 850 เมตร หนา 0.15 เมตร ไหล่ทางลูกรังข้างละ 1 เมตร องค์การบริหารส่วนตำบลบ้านเชียง อำเภอนองหาน จังหวัดอุดรธานี	สาย	1	1,887,000
17	ก่อสร้างถนนคอนกรีตเสริมเหล็ก รหัสทางหลวงท้องถิ่น อด.ถ.143-01 สายบ้านนิคมหนองตาล หมู่ที่ 14- บ้านดอนยางเดี่ยว หมู่ที่ 10 กว้าง 5 เมตร ยาว 2,226 เมตร หนา 0.15 เมตร ไหล่ทางลูกรังข้างละ 0.50 เมตร องค์การบริหารส่วนตำบลโพนงาม อำเภอนองหาน จังหวัดอุดรธานี	สาย	1	6,145,000

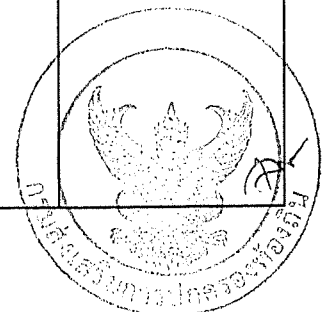

ลำดับ	รายการ	หน่วยนับ	จำนวน	งบประมาณ ตามร่าง พ.ร.บ. ปี พ.ศ. 2562
18	ก่อสร้างถนนคอนกรีตเสริมเหล็ก รหัสทางหลวงท้องถิ่น อด.ถ.143-03 สายบ้านหนองสองห้อง หมู่ที่ 6 - บ้านโนนศรีพัฒนา กว้าง 5 เมตร ยาว 1,700 เมตร หนา 0.15 เมตร ไหล่ทางลูกรังข้างละ 0.50 เมตร องค์การบริหารส่วนตำบลโพนงาม อำเภอหนองหาน จังหวัดอุดรธานี	สาย	1	4,682,000
19	ก่อสร้างถนนคอนกรีตเสริมเหล็ก รหัสทางหลวงท้องถิ่น อด.ถ.174-05 (สายกกค้อ - โคกดินแดง) หมู่ที่ 5 บ้านโนนสำราญ กว้าง 4 เมตร ยาว 2,490 เมตร หนา 0.15 เมตร ไหล่ทางลูกรังข้างละ 0 - 0.50 เมตร องค์การบริหารส่วนตำบลหนองอ้อ อำเภอหนองวัวซอ จังหวัดอุดรธานี	สาย	1	5,127,000
20	ก่อสร้างถนนคอนกรีตเสริมเหล็ก รหัสทางหลวงท้องถิ่น อด.ถ.179-06 บ้านดงหวาย หมู่ที่ 12 ท่ากุดผึ้ง - สายหายโศก-โคกสีแก้ว กว้าง 5 เมตร ยาว 3,450 เมตร หนา 0.15 เมตร ไหล่ทางลูกรังข้างละ 0.50 เมตร องค์การบริหารส่วนตำบลหายโศก อำเภอบ้านผือ จังหวัดอุดรธานี	สาย	1	9,800,000
21	ก่อสร้างถนนคอนกรีตเสริมเหล็ก รหัสทางหลวงท้องถิ่น อด.ถ.38-001 ถนนประชาอุทิศ บ้านศรีเจริญ หมู่ที่ 11 กว้าง 6 เมตร ยาว 637 เมตร หนา 0.15 เมตร เทศบาลตำบลศรีธาตุ อำเภอศรีธาตุ จังหวัดอุดรธานี	สาย	1	2,211,000
22	ก่อสร้างถนนคอนกรีตเสริมเหล็ก รหัสทางหลวงท้องถิ่น อด.ถ.38-001 ถนนศรีเจริญ บ้านศรีเจริญ หมู่ที่ 4 กว้าง 5 เมตร ยาว 455 เมตร หนา 0.15 เมตร เทศบาลตำบลศรีธาตุ อำเภอศรีธาตุ จังหวัดอุดรธานี	สาย	1	1,299,000
23	ก่อสร้างถนนคอนกรีตเสริมเหล็ก รหัสทางหลวงท้องถิ่น อด.ถ.46-427 (สายบ้านหนองลาด - บ้านสะแบง) หมู่ที่ 9 , 18 บ้านหนองลาด กว้าง 6 เมตร ยาว 2,000 เมตร หนา 0.15 เมตร ไหล่ทางลูกรังข้างละ 0 - 0.50 เมตร เทศบาลตำบลหนองเม็ก อำเภอหนองหาน จังหวัดอุดรธานี	สาย	1	6,720,000
24	ก่อสร้างถนนคอนกรีตเสริมเหล็ก รหัสทางหลวงท้องถิ่น อด.ถ.55-02 สายบ้านกลางใหญ่ - บ้านสามัคคี (หมู่ที่ 5 บ้านกลางใหญ่) กว้าง 5 เมตร ยาว 2,000 เมตร หนา 0.15 เมตร ไหล่ทางลูกรังข้างละ 0.50 - 1 เมตร เทศบาลตำบลกลางใหญ่ อำเภอบ้านผือ จังหวัดอุดรธานี	สาย	1	5,296,000
25	ก่อสร้างถนนคอนกรีตเสริมเหล็ก รหัสทางหลวงท้องถิ่น อด.ถ.55-03 สายบ้านโนนตาแสง - บ้านนาข่า (หมู่ที่ 11 บ้านโนนตาแสง) กว้าง 5 เมตร ยาว 1,000 เมตร หนา 0.15 เมตร ไหล่ทางลูกรังข้างละ 0.50 - 1 เมตร เทศบาลตำบลกลางใหญ่ อำเภอบ้านผือ จังหวัดอุดรธานี	สาย	1	2,648,000

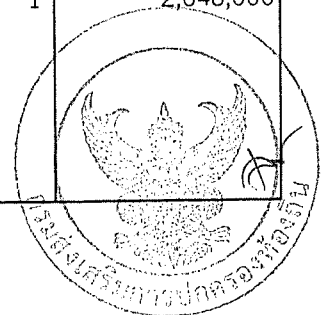

ลำดับ	รายการ	หน่วยนับ	จำนวน	งบประมาณ ตามร่าง พ.ร.บ. ปี พ.ศ. 2562
26	ก่อสร้างถนนคอนกรีตเสริมเหล็ก รหัสทางหลวงท้องถิ่น อด.ถ.67-005 (สายบ้านดงเย็นพัฒนา - บ้านคำแหน) หมู่ที่ 9 บ้านดงเย็นพัฒนา - หมู่ที่ 8 บ้านคำแหน กว้าง 6 เมตร ยาว 2,845 เมตร หนา 0.15 เมตร เทศบาลตำบลคำบง อำเภอบ้านผือ จังหวัดอุดรธานี	สาย	1	7,360,000
27	ก่อสร้างถนนคอนกรีตเสริมเหล็ก รหัสทางหลวงท้องถิ่น อด.ถ.67-006 สายบ้านโนนสมบูรณ์ - บ้านหนองกุง ตำบลหายโศก หมู่ที่ 7 บ้านโนนสมบูรณ์ กว้าง 6 เมตร ยาว 2,465 เมตร หนา 0.15 เมตร ไหล่ทางลูกรังข้างละ 0.50 เมตร เทศบาลตำบลคำบง อำเภอบ้านผือ จังหวัดอุดรธานี	สาย	1	6,690,000
28	ก่อสร้างถนนคอนกรีตเสริมเหล็ก สายบ้านนาเกิ้น หมู่ที่ 3 กว้าง 4 เมตร ยาว 1,800 เมตร หนา 0.15 เมตร ไหล่ทางลูกรังข้างละ 0.50 เมตร องค์การบริหารส่วนตำบลหนองแวง อำเภอน้ำโสม จังหวัดอุดรธานี	สาย	1	3,733,000
29	ก่อสร้างถนนคอนกรีตเสริมเหล็ก สายบ้านผากลางนา หมู่ที่ 4 กว้าง 5 เมตร ยาว 264 เมตร หนา 0.15 เมตร ไหล่ทางข้างละ 0.50 เมตร องค์การบริหารส่วนตำบลสามัคคี อำเภอน้ำโสม จังหวัดอุดรธานี	สาย	1	739,000
30	ก่อสร้างถนนผิวทางลาดยางแบบพาราเคฟซีล บ้านโนนศรีทอง หมู่ที่ 10 ตำบลอ้อมกอ กว้าง 6 เมตร ยาว 1,000 เมตร หนา 0.05 เมตร หรือมีพื้นที่ไม่น้อยกว่า 6,000 ตารางเมตร องค์การบริหารส่วนตำบลอ้อมกอ อำเภอบ้านดุง จังหวัดอุดรธานี	สาย	1	4,734,000
31	ก่อสร้างถนนผิวทางลาดยางแบบพาราเคฟซีล บ้านศรีเจริญ หมู่ที่ 6 ตำบลอ้อมกอ กว้าง 6 เมตร ยาว 1,500 เมตร หรือมีพื้นที่ไม่น้อยกว่า 9,000 ตารางเมตร องค์การบริหารส่วนตำบลอ้อมกอ อำเภอบ้านดุง จังหวัดอุดรธานี	สาย	1	6,828,000
32	ก่อสร้างถนนผิวทางลาดยางแบบพาราเคฟซีล สายหลังวัดทุ่งสว่าง - ลำห้วยหลวง บ้านโคกผักหอม หมู่ที่ 2 ตำบลอุบลมุง กว้าง 4 เมตร ยาว 1,150 เมตร หรือมีพื้นที่ไม่น้อยกว่า 4,600 ตารางเมตร เทศบาลตำบลอุบลมุง อำเภอหนองวัวซอ จังหวัดอุดรธานี	สาย	1	2,000,000

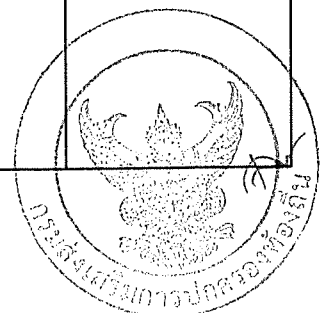

ลำดับ	รายการ	หน่วยนับ	จำนวน	งบประมาณ ตามร่าง พ.ร.บ. ปี พ.ศ. 2562
33	ก่อสร้างถนนพาราแอสฟัลท์คอนกรีต สายบ้านดงสามสิบ หมู่ที่ 12 ตำบลเสอเพลอ กว้าง 4.00 เมตร ยาว 1,700 เมตร หรือมีพื้นที่ไม่น้อยกว่า 6,800 ตารางเมตร องค์การบริหารส่วนตำบลเสอเพลอ อำเภอกุมภวาปี จังหวัดอุดรธานี	สาย	1	4,970,000
34	ก่อสร้างถนนพาราแอสฟัลท์คอนกรีต สายบ้านผาทอง หมู่ที่ 10 - วัดดอยพลาณธรรม ตำบลผาสุก กว้าง 6.00 เมตร ยาว 2,000 เมตร หนา 0.04 เมตร หรือมีพื้นที่ไม่น้อยกว่า 14,000 ตารางเมตร เทศบาลตำบลผาสุก อำเภอวังสามหมอ จังหวัดอุดรธานี	สาย	1	8,900,000
35	ก่อสร้างถนนพาราแอสฟัลท์คอนกรีต สายบ้านสงเปลือย หมู่ที่ 9 ตำบลเสอเพลอ กว้าง 6.00 เมตร ยาว 2,000 เมตร หรือมีพื้นที่ไม่น้อยกว่า 12,200 ตารางเมตร องค์การบริหารส่วนตำบลเสอเพลอ อำเภอกุมภวาปี จังหวัดอุดรธานี	สาย	1	9,350,000
36	ก่อสร้างถนนลาดยางแบบพาราแคพซิล บ้านใหม่ศรีวิไล หมู่ที่ 12 กว้าง 5 เมตร ยาว 550 เมตร หรือมีพื้นที่ไม่น้อยกว่า 2,750 ตารางเมตร องค์การบริหารส่วนตำบลนิคมสงเคราะห์ อำเภอเมืองอุดรธานี จังหวัดอุดรธานี	สาย	1	1,320,000
37	ก่อสร้างถนนลาดยางแบบพาราแอสฟัลท์คอนกรีต สายบ้านนาเมืองไทย หมู่ที่ 7 - บ้านราชดำริ หมู่ที่ 16 ตำบลน้ำโสม กว้าง 4 เมตร ยาว 2,500 เมตร หนา 0.05 เมตร หรือมีพื้นที่ไม่น้อยกว่า 12,500 ตารางเมตร องค์การบริหารส่วนตำบลน้ำโสม อำเภอน้ำโสม จังหวัดอุดรธานี	สาย	1	8,248,000
38	ก่อสร้างถนนลาดยางแบบพาราแอสฟัลท์คอนกรีต สายศรีดอนภู - วัชช่อง หมู่ที่ 2 ตำบลนาดี กว้าง 6 เมตร ยาว 2,000 เมตร หนา 0.05 เมตร หรือมีพื้นที่ไม่น้อยกว่า 12,000 ตารางเมตร เทศบาลเมืองหนองสำโรง อำเภอเมืองอุดรธานี จังหวัดอุดรธานี	สาย	1	9,240,000
39	ก่อสร้างถนนลาดยางแบบพาราแอสฟัลท์คอนกรีต สายหน้าแขวงฯ - ดอนอีไซ หมู่ที่ 2 ตำบลนาดี กว้าง 6 เมตร ยาว 1,850 เมตร หนา 0.05 เมตร หรือมีพื้นที่ไม่น้อยกว่า 1,100 ตารางเมตร เทศบาลเมืองหนองสำโรง อำเภอเมืองอุดรธานี จังหวัดอุดรธานี	สาย	1	9,940,000

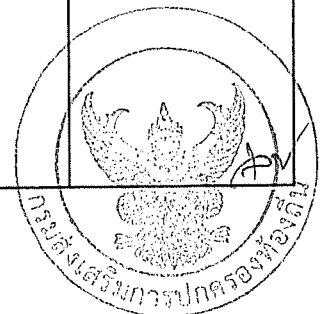

ลำดับ	รายการ	หน่วยนับ	จำนวน	งบประมาณ ตามร่าง พ.ร.บ. ปี พ.ศ. 2562
40	ก่อสร้างถนนลาดยางผิวทางแอสฟัลต์ติกคอนกรีต รหัสทางหลวงท้องถิ่น อต.ถ.126-01 สายบ้านแดง หมู่ที่ 13 - บ้านโพธิ์ หมู่ที่ 5 กว้าง 6 เมตร ยาว 2,470 เมตร ไหล่ทางลูกรังข้างละ 0.50 เมตร องค์การบริหารส่วนตำบลบ้านแดง อำเภอพิบูลย์รักษ์ จังหวัดอุดรธานี	สาย	1	5,186,000
41	ก่อสร้างถนนลาดยางผิวแอสฟัลต์ติกคอนกรีต รหัสทางหลวงท้องถิ่น อต.ถ. 108-11 สายบ้านนาซึ้นาค หมู่ที่ 3 - บ้านหนองสองห้อง หมู่ที่ 6 ตำบลนาไหม กว้าง 7 เมตร ยาว 1,000 เมตร ไหล่ทางลูกรังข้างละ 1 เมตร องค์การบริหาร ส่วนตำบลนาไหม อำเภอบ้านดุง จังหวัดอุดรธานี	สาย	1	3,814,000
42	ก่อสร้างถนนลาดยางผิวแอสฟัลต์ติกคอนกรีต รหัสทางหลวงท้องถิ่น อต.ถ. 144-02 (สายบ้านฝาง - บ้านสุขสบาย) บ้านสุขสบาย หมู่ที่ 12 - บ้านฝาง หมู่ที่ 9 กว้าง 6 เมตร ยาว 1,712 เมตร หนา 0.04 เมตร ไหล่ทางลาดยางข้างละ 0.50 เมตร องค์การบริหาร ส่วนตำบลโพธิ์สูง อำเภอบ้านดุง จังหวัดอุดรธานี	สาย	1	5,060,000
43	ก่อสร้างถนนลาดยางผิวแอสฟัลต์ติกคอนกรีต รหัสทางหลวงท้องถิ่น อต.ถ.164-02 สายบ้านหนองนกเขียน หมู่ที่ 1- บ้านโคกก่อง หมู่ที่ 2 - บ้านค้ำน้ำบุน ตำบลหัวน้ำคำ ขนาดกว้าง 6 เมตร ขนาดยาว 2,300 เมตร ไหล่ทางกว้างข้างละ 0.50 เมตร องค์การบริหารส่วนตำบลหนองนกเขียน อำเภอศรีธาตุ จังหวัดอุดรธานี	สาย	1	9,900,000
44	ก่อสร้างถนนลาดยางผิวแอสฟัลต์ติกคอนกรีต รหัสทางหลวงท้องถิ่น อต.ถ.164-04 สายบ้านหนองอึ่ง ตำบลนาขุ่น - บ้านป่าไร่ หมู่ที่ 5 ตำบลหนองนกเขียน - บ้านค้ำม่วง หมู่ที่ 4 - ถนน (ทข.อต.4042) บ้านโคกแก้ว ตำบลชะยาว กว้าง 6 เมตร ขนาดยาว 2,300 เมตร ไหล่ทางกว้างข้างละ 0.50 เมตร องค์การบริหารส่วนตำบล หนองนกเขียน อำเภอศรีธาตุ จังหวัดอุดรธานี	สาย	1	9,900,000
45	ก่อสร้างถนนลาดยางผิวแอสฟัลต์ติกคอนกรีต สายทาง อบต.นาไหม หมู่ที่ 4 - บ้านสุขอ หมู่ที่ 8 ตำบลนาไหม กว้าง 6 เมตร ยาว 1,000 เมตร ไหล่ทางลูกรังข้างละ 1 เมตร องค์การบริหารส่วนตำบลนาไหม อำเภอบ้านดุง จังหวัดอุดรธานี	สาย	1	4,230,000

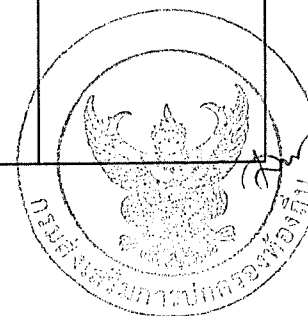

ลำดับ	รายการ	หน่วยนับ	จำนวน	งบประมาณ ตามร่าง พ.ร.บ. ปี พ.ศ. 2562
46	ก่อสร้างถนนลาดยางพาราแอสฟัลท์คอนกรีต สายบ้านดงสวรรค์ หมู่ที่ 18 - น้ำตกผาทอง บ้านผาทอง หมู่ที่ 10 กว้าง 6 เมตร ยาว 2,050 เมตร หนา หนา 0.04 เมตร ไหล่ทางลูกรังกว้างข้างละ 0.50 เมตร เทศบาลตำบลผาสุก อำเภอวังสามหมอ จังหวัดอุดรธานี	สาย	1	9,743,000
47	ก่อสร้างถนนลาดยางแอสฟัลท์ติกคอนกรีต รหัสทางหลวงท้องถิ่น อต.ถ.137-03 สายบ้านหันเทา ม.4 - บ้านกาน ม.2 ขนาดผิวจราจร กว้าง 6 เมตร ยาว 1,600 เมตร เทศบาลตำบลปะโค อำเภอกุดจับ จังหวัดอุดรธานี	สาย	1	6,565,000
48	ก่อสร้างถนนลาดยางแอสฟัลท์ติกคอนกรีต รหัสทางหลวงท้องถิ่น อต.ถ.25-001 (สายแยก อต.4056 - แยกวังแซ่) บ้านชำป่าง หมู่ที่ 1 กว้าง 6 เมตร ยาว 1,500 เมตร หนา 0.04 เมตร เทศบาลตำบลกู่แก้ว อำเภอกู่แก้ว จังหวัดอุดรธานี	สาย	1	7,545,000
49	ก่อสร้างถนนแอสฟัลท์คอนกรีต สายบ้านทับกุง หมู่ที่ 1 - บ้านหนองประเสริฐ หมู่ที่ 10 ตำบลทับกุง กว้าง 6 เมตร ยาว 2,750 เมตร หนา 0.05 เมตร หรือมีพื้นที่ไม่น้อยกว่า 16,500 ตารางเมตร องค์การบริหารส่วนตำบลทับกุง อำเภอหนองแสง จังหวัดอุดรธานี	สาย	1	6,900,000
50	ก่อสร้างถนนแอสฟัลท์ติกคอนกรีต สายบ้านทับกุง หมู่ที่ 1 - บ้านทับกุง หมู่ที่ 3 ขนาดกว้าง 6 เมตร ขนาดยาว 1,000 เมตร หรือมีพื้นที่ไม่น้อยกว่า 6,600 ตารางเมตร องค์การบริหารส่วนตำบลทับกุง อำเภอหนองแสง จังหวัดอุดรธานี	สาย	1	3,302,000
51	ซ่อมแซมถนนคอนกรีตเสริมเหล็กเดิมด้วยพาราแอสฟัลท์คอนกรีต รหัสทางหลวงท้องถิ่น อต.ถ.11-003 สายถนนชุมชนพัฒนา บ้านสร้างแป้น หมู่ที่ 1 กว้าง 5 เมตร ยาว 550 เมตร หนา 0.05 เมตร เทศบาลตำบลเชียงเพ็ง อำเภอกุดจับ จังหวัดอุดรธานี	สาย	1	1,235,000
52	ซ่อมสร้างถนนผิวแอสฟัลท์ติกคอนกรีต สายบ้านหนองบัวบาน หมู่ที่ 2 - บ้านนาสมบูรณ์ ต.หนองบัวบาน กว้าง 6 เมตร ยาว 2,280 เมตร หนา 0.05 เมตร เทศบาลตำบลหนองบัวบาน อำเภอหนองวัวซอ จังหวัดอุดรธานี	สาย	1	6,626,000

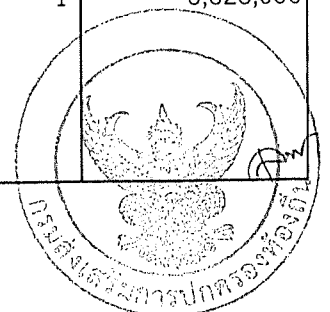

ลำดับ	รายการ	หน่วยนับ	จำนวน	งบประมาณ ตามร่าง พ.ร.บ. ปี พ.ศ. 2562
53	ซ่อมสร้างถนนลาดยางแบบพาราเคพซีล รหัสทางหลวงท้องถิ่น อด.ถ.93-003 สาย อด.2162 แยกทางหลวงหมายเลข 2021 - บ้านดงผักหนาม กว้าง 7 เมตร ยาว 1,290 เมตร ไหล่ทางลูกรังข้างละ 0.50 เมตร องค์การบริหารส่วนตำบลนาแกว้าง อำเภอเมืองอุดรธานี จังหวัดอุดรธานี	สาย	1	3,000,000
54	ซ่อมสร้างถนนลาดยางแบบพาราแคพซีล บ้านโนนบุญมี หมู่ที่ 5 กว้าง 5 เมตร ยาว 2,800 เมตร หรือมีพื้นที่ไม่น้อยกว่า 14,000 ตารางเมตร องค์การบริหารส่วนตำบลนิคมสงเคราะห์ อำเภอเมืองอุดรธานี จังหวัดอุดรธานี	สาย	1	7,449,000
55	ซ่อมสร้างถนนลาดยางแบบพาราแอสฟัลท์คอนกรีต สายบ้านกุดอีเฒ่า หมู่ที่ 2 - คุ่มน้อยท่าลาด หมู่ที่ 4 ตำบลหัวนาคำ กว้าง 5 เมตร ยาว 4,000 เมตร ทน 0.03 เมตร หรือมีพื้นที่ไม่น้อยกว่า 24,000 ตาราง เมตร เทศบาลตำบลหัวนาคำ อำเภอศรีธาตุ จังหวัดอุดรธานี	สาย	1	9,999,000
56	ซ่อมสร้างถนนลาดยางแบบพาราแอสฟัลท์คอนกรีต สายบ้านคำบอน หมู่ที่ 10 - บ้านพนนิมิตร หมู่ที่ 13 - บ้านดงเค็ง ตำบลหัวนาคำ จำนวน 2 ช่วง หรือมีพื้นที่ไม่น้อยกว่า 22,950 ตารางเมตร เทศบาลตำบลหัวนาคำ อำเภอศรีธาตุ จังหวัดอุดรธานี	สาย	1	9,999,000
57	ซ่อมสร้างถนนลาดยางผิวจราจรแบบพาราแอสฟัลท์คอนกรีต รหัสทางหลวงท้องถิ่น อด.ถ.1-0019 (สายบ้านหนองแวงคำ-บ้านผาสุก) กว้าง 6 เมตร ยาว 2,450 เมตร ไหล่ทางข้างละ 0.00-1.00 เมตร องค์การบริหารส่วนจังหวัดอุดรธานี อำเภอกุดจับ จังหวัดอุดรธานี	สาย	1	9,900,000
58	ซ่อมสร้างถนนลาดยางผิวจราจรแบบพาราแอสฟัลท์คอนกรีต สายบ้านสมวิไล - บ้านโนนหอม กว้าง 6.00 เมตร ไหล่ทางข้างละ 1.00 เมตร ยาว 2,400 เมตร หรือมีพื้นที่ไม่น้อยกว่า 19,200 ตารางเมตร องค์การบริหารส่วนจังหวัดอุดรธานี อำเภอบ้านดุง จังหวัดอุดรธานี	สาย	1	9,980,000
59	ซ่อมสร้างถนนลาดยางผิวจราจรแบบแอสฟัลท์ติกคอนกรีต รหัสทางหลวงท้องถิ่น อด.ถ.83-002 สายทาง ทล.2023 - กุดนาค้อ หมู่ที่ 11 บ้านนางาม จำนวน 2 ช่วง ยาวรวม 1,479 เมตร มีพื้นที่รวม ไม่น้อยกว่า 10,353 ตารางเมตรองค์การบริหารส่วนตำบลตาดทอง อำเภอศรีธาตุ จังหวัดอุดรธานี	สาย	1	4,800,000

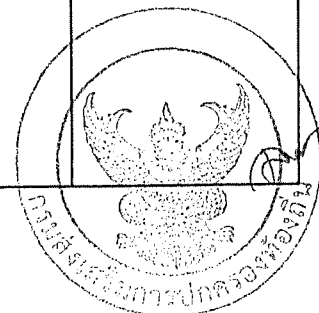

ลำดับ	รายการ	หน่วยนับ	จำนวน	งบประมาณ ตามร่าง พ.ร.บ. ปี พ.ศ. 2562
60	ซ่อมสร้างถนนลาดยางผิวจราจรแบบแอสฟัลต์ติกคอนกรีต รหัสทางหลวงท้องถิ่น อด.ถ.83-004 (สาย ทล.2023-ทล.2393) บ้านใหม่ไทรทอง หมู่ที่ 10 ตำบลตาตอง กว้าง 6 เมตร ยาว 1,745 เมตร หน้า 0.04 เมตร องค์การบริหารส่วนตำบลตาตอง อำเภอศรีธาตุ จังหวัดอุดรธานี	สาย	1	4,900,000
61	ซ่อมสร้างถนนลาดยางแอสฟัลต์ติกคอนกรีต สาย อด.3206 บ้านคู - บ้านโนนธาตุ (เชื่อม อ.บ้านผือ และ อ.กุดจับ) กว้าง 6 เมตร ยาว 4,150 เมตร ไหล่ทางลูกรังข้างละ 1 เมตร องค์การบริหารส่วนตำบลโนนทอง อำเภอบ้านผือ จังหวัดอุดรธานี	สาย	1	9,998,000
62	ซ่อมสร้างถนนลาดยางแอสฟัลต์ติกคอนกรีต สายบ้านพันดอน - บ้านหนองเม็ก ตำบลพันดอน กว้าง 6 เมตร ยาว 1,635 เมตร หน้า 0.05 เมตร ไหล่ทางลูกรังข้างละ 1 เมตร เทศบาลตำบลพันดอน อำเภอกุมภวาปี จังหวัดอุดรธานี	สาย	1	6,205,000
63	ซ่อมสร้างถนนลาดยางแอสฟัลต์ติกคอนกรีต สายบ้านหนองศรีเจริญ - บ้านผือ ตำบลพันดอน กว้าง 6 เมตร ยาว 1,100 เมตร หน้า 0.05 เมตร ไหล่ทางลูกรังข้างละ 0.50 เมตร เทศบาลตำบลกวางพานพันดอน อำเภอกุมภวาปี จังหวัดอุดรธานี	สาย	1	3,683,000
64	ซ่อมสร้างถนนแอสฟัลต์ติกคอนกรีต รหัสทางหลวงท้องถิ่น อด.ถ.128-03 (สายบ้านตาด - บ้านหนองไฮ) หมู่ที่ 1 บ้านตาด - หมู่ที่ 6 บ้านนิคมทหารผ่านศึก กว้าง 6 เมตร ยาว 3,300 เมตร หน้า 0.04 เมตร ไหล่ทางลูกรังข้างละ 1 เมตร เทศบาลตำบลบ้านตาด อำเภอเมืองอุดรธานี จังหวัดอุดรธานี	สาย	1	9,941,000
65	ซ่อมสร้างถนนแอสฟัลต์ติกคอนกรีต รหัสทางหลวงท้องถิ่น อด.ถ.128-04 (สายสามแยกคุ้มโนนมะเขือ - บ้านหนองหูลิง) หมู่ที่ 1 บ้านตาด - หมู่ที่ 12 บ้านนิคมทหารผ่านศึก 4 กว้าง 6 เมตร ยาว 3,350 เมตร ไหล่ทางลูกรังข้างละ 1 เมตร เทศบาลตำบลบ้านตาด อำเภอเมืองอุดรธานี จังหวัดอุดรธานี	สาย	1	9,972,000
66	ซ่อมสร้างผิวทางเคฟซีล รหัสสายทาง อด.ถ.142-03 (สายแยกทางหลวงหมายเลข 2 - บ้านโพธิ์ชัย) หมู่ที่ 6 บ้านห้วยแสง ตำบลโพธิ์ศรีสำราญ กว้าง 6 เมตร ยาว 1,400 เมตร ไหล่ทางกว้าง ข้างละ 1 เมตร องค์การบริหารส่วนตำบลโพธิ์ศรีสำราญ อำเภอโนนสะอาด จังหวัดอุดรธานี	สาย	1	4,258,000

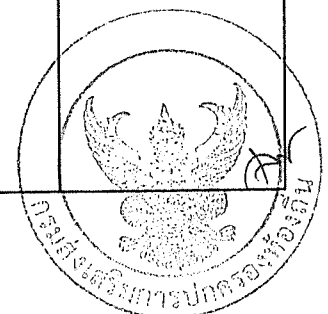

ลำดับ	รายการ	หน่วยนับ	จำนวน	งบประมาณ ตามร่าง พ.ร.บ. ปี พ.ศ. 2562
67	ซ่อมสร้างผิวทางพาราแอสฟัลท์คอนกรีต สายบ้านโนนภูทอง หมู่ที่ 15 - บ้านน้ำทรง หมู่ที่ 6 ตำบลน้ำโสม กว้าง 6.00 เมตร ยาว 2,126 เมตร หนา 0.04 เมตร หรือมีพื้นที่ไม่น้อยกว่า 12,756 ตารางเมตร เทศบาลตำบลน้ำโสม อำเภอน้ำโสม จังหวัดอุดรธานี	สาย	1	6,690,000
68	ซ่อมสร้างผิวทางแอสฟัลท์ติกคอนกรีต รหัสทางหลวงท้องถิ่น อต.ถ.99-002 สาย อต.2039 แยกทางหลวงหมายเลข 210 - บ้านกุดลิงจ้อ (ตอน 1) บ้านศรีเชียงใหม่ หมู่ที่ 8 กว้าง 6 เมตร ยาว 2,090 เมตร ไหล่ทางลูกรังข้างละ 1 เมตร องค์การบริหารส่วนตำบลนาดี อำเภอมืองอุดรธานี จังหวัดอุดรธานี	สาย	1	5,015,000
69	ซ่อมสร้างเสริมผิวถนนลาดยางแอสฟัลท์ติกคอนกรีต รหัสทางหลวงท้องถิ่น อต.ถ.100-01 (สายบ้านช้าง - บ้านนาทม) บ้านช้าง หมู่ที่ 5 - บ้านนาทม หมู่ที่ 2 จำนวน 4 ช่วง ยาวรวม 4,040 เมตร มีพื้นที่รวมไม่น้อยกว่า 28,280 ตารางเมตร องค์การบริหารส่วนตำบลนาทม อำเภอกุดชุมพူ จังหวัดอุดรธานี	สาย	1	9,664,000
70	ปรับปรุงซ่อมแซมถนนลูกรัง (สายคลองน้ำคำเจริญ - ลาดกกข้า) หมู่ที่ 7 บ้านคำเจริญ กว้าง 4 เมตร ยาว 14,200 เมตร องค์การบริหารส่วนตำบลคำด้วง อำเภอบ้านผือ จังหวัดอุดรธานี	สาย	1	500,000
71	ปรับปรุงซ่อมแซมเสริมผิวถนนลาดยางแอสฟัลท์ติกคอนกรีต รหัสทางหลวงท้องถิ่น อต.ถ.143-01 สายแยก ทล. หมายเลข 22 - บ้านเม็กใหญ่ จำนวน 4 ช่วง ยาวทั้งหมด 2,498 เมตร หรือมีพื้นที่ไม่น้อยกว่า 19,984 ตารางเมตร เทศบาลตำบลโคกสูง อำเภอนองหาน จังหวัดอุดรธานี	สาย	1	9,290,000
72	ปรับปรุงซ่อมแซมเสริมผิวลาดยางผิวจราจรแบบพาราแอสฟัลท์คอนกรีต สายบ้านโนนบก หมู่ที่ 14 - บ้านแสงทอง หมู่ที่ 12 ตำบลน้ำโสม กว้าง 6.00 เมตร ยาว 1,370 เมตร หนา 0.05 เมตร หรือมีพื้นที่ไม่น้อยกว่า 8,220 ตารางเมตร เทศบาลตำบลน้ำโสม อำเภอน้ำโสม จังหวัดอุดรธานี	สาย	1	3,260,000
73	ปรับปรุงถนนคอนกรีตแบบพาราแอสฟัลท์คอนกรีต บ้านนาสมนึก หมู่ที่ 6 ตำบลนาเยือง กว้าง 4 เมตร ยาว 1,000 เมตร หรือมีพื้นที่ไม่น้อยกว่า 6,000 ตารางเมตร เทศบาลตำบลนาเยือง อำเภอนาเยือง จังหวัดอุดรธานี	สาย	1	2,230,000

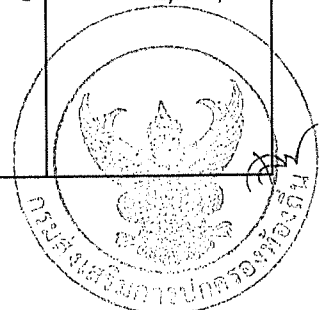

ลำดับ	รายการ	หน่วยนับ	จำนวน	งบประมาณ ตามร่าง พ.ร.บ. ปี พ.ศ. 2562
74	ปรับปรุงถนนคอนกรีตแบบพาราแอสฟัลท์คอนกรีต บ้านปากเจียง หมู่ที่ 6 - บ้านโนนทอง หมู่ที่ 7 กว้าง 4 เมตร ยาว 2,000 เมตร หรือมีพื้นที่ไม่น้อยกว่า 8,000 ตารางเมตร เทศบาลตำบลโนนทอง อำเภอนายูง จังหวัดอุดรธานี	สาย	1	2,968,000
75	ปรับปรุงถนนคอนกรีตแบบพาราแอสฟัลท์คอนกรีต บ้านสมประสงค์ หมู่ที่ 8 ตำบลนายูง กว้าง 4 เมตร ยาว 3,000 เมตร หรือมีพื้นที่ไม่น้อยกว่า 12,000 ตารางเมตร เทศบาลตำบลโนนทอง อำเภอนายูง จังหวัดอุดรธานี	สาย	1	4,444,000
76	ปรับปรุงถนนลาดยางแบบพาราแอสฟัลท์คอนกรีต บ้านชุมพล - บ้านห้วยเวียงงาม ตำบลนายูง กว้าง 6 เมตร ยาว 2,094 เมตร ไหล่ทางข้างละ 1 เมตร หรือมีพื้นที่ไม่น้อยกว่า 16,752 ตารางเมตร เทศบาลตำบลนายูง อำเภอนายูง จังหวัดอุดรธานี	สาย	1	6,010,000
77	ปรับปรุงถนนลาดยางผิวทางแอสฟัลท์ติกคอนกรีต สายบ้านท่าหนองเทา หมู่ที่ 2 - บ้านสวนมอน หมู่ที่ 5 ขนาดผิวจราจร กว้าง 6 เมตร ยาว 1,500 เมตร ไหล่ทางข้างละ 1.00 เมตร เทศบาลตำบลเวียงคำ อำเภอกุมภวาปี จังหวัดอุดรธานี	สาย	1	4,209,000
78	ปรับปรุงถนนลาดยางผิวแอสฟัลท์ติกคอนกรีต รหัสทางหลวงท้องถิ่น อต.ถ. 127-01 (สาย ทล.2096 บ้านตาดโนนทองกลาง - บ้านกุดคำ) หมู่ที่ 3 บ้านโคกกลาง กว้าง 8 เมตร ยาว 1,360 เมตร หนา 0.04 เมตร องค์การบริหารส่วนตำบลบ้านตาด อำเภอบ้านดุง จังหวัดอุดรธานี	สาย	1	3,832,000
79	ปรับปรุงผิวจราจรแบบแอสฟัลท์ติกคอนกรีต รหัสทางหลวงท้องถิ่น อต.ถ.29-014 (สายถนนลุมพลีวัน) หมู่ที่ 2 บ้านต่อน กว้าง 6.98 เมตร ยาว 685 เมตร เทศบาลตำบลบ้านผือ อำเภอบ้านผือ จังหวัดอุดรธานี	สาย	1	2,073,000
80	เสริมผิวถนนลาดยางแอสฟัลท์ติกคอนกรีต รหัสทางหลวงท้องถิ่น อต.ถ. 103-02 (สายบ้านหนองนกเขียน - บ้านหัวสวย) หมู่ที่ 3 บ้านหนองนกเขียน กว้าง 6 เมตร ยาว 3,115 เมตร หนา 0.05 เมตร ไหล่ทางลูกรังข้างละ 0.50 เมตร องค์การบริหารส่วนตำบลนาพู่ อำเภอเพ็ญ จังหวัดอุดรธานี	สาย	1	9,821,000
81	เสริมผิวถนนลาดยางแอสฟัลท์ติกคอนกรีต รหัสทางหลวงท้องถิ่น อต.ถ.137-03 สายบ้านหันเทา หมู่ที่ 4 - บ้านกาน หมู่ที่ 2 ขนาดผิวจราจรกว้าง 6 เมตร ยาว 2,200 เมตร เทศบาลตำบลปะโค อำเภอกุดจับ จังหวัดอุดรธานี	สาย	1	6,565,000

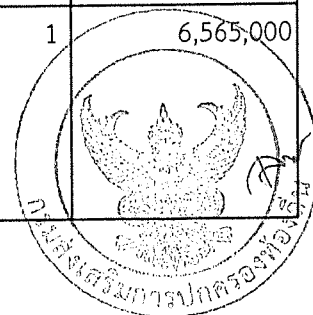

ลำดับ	รายการ	หน่วยนับ	จำนวน	งบประมาณ ตามร่าง พ.ร.บ. ปี พ.ศ. 2562
82	เสริมผิวทางแอสฟัลต์ติกคอนกรีต รหัสทางหลวงท้องถิ่น อด.ถ.99-002 สาย อด.2039 แยกทางหลวงหมายเลข 210 - บ้านกุดสิงจ้อ (ตอน 2) บ้านศรีเชียงใหม่ หมู่ที่ 8 กว้าง 6 เมตร ยาว 2,760 เมตร ไหล่ทาง ลูกครึ่งข้างละ 1 เมตร องค์การบริหารส่วนตำบลนาดี อำเภอเมืองอุดรธานี จังหวัดอุดรธานี	สาย	1	5,470,000
83	เสริมผิวทางแอสฟัลต์ติกคอนกรีตปรับปรุงคุณภาพ พื้นถนนคอนกรีตเดิม รหัสทางหลวงท้องถิ่น อด.ถ.93-005 สายโนนสมบูรณ์ - หมู่ม่น ช่วงบ้านนากว้าง หมู่ที่ 1 - ดอนแสง (เชื่อมถนนลาดยางสายทุ่งแร่ - หนองตอ) กว้าง 6 เมตร ยาว 617 เมตร องค์การบริหารส่วนตำบลนากว้าง อำเภอเมืองอุดรธานี จังหวัดอุดรธานี	สาย	1	1,170,000
9	เงินอุดหนุนสำหรับสนับสนุนค่าก่อสร้างลานกีฬา/สนามกีฬา	แห่ง	22	39,169,000
1	ก่อสร้างลานกีฬาอเนกประสงค์ ขนาดกว้าง 20 เมตร ยาว 32 เมตร บ้านโพนงาม หมู่ที่ 4 ตำบลเพ็ญ องค์การบริหารส่วนตำบลเพ็ญ อำเภอเพ็ญ จังหวัดอุดรธานี	แห่ง	1	1,889,000
2	ก่อสร้างลานกีฬาอเนกประสงค์ ขนาดกว้าง 36 เมตร ยาว 62 เมตร บ้านโคกก่อง หมู่ที่ 2 ตำบลหนองนกเขียน องค์การบริหารส่วนตำบลหนองนกเขียน อำเภอศรีธาตุ จังหวัดอุดรธานี	แห่ง	1	3,000,000
3	ก่อสร้างลานกีฬา ขนาดกว้าง 25 เมตร ยาว 30 เมตร บ้านทุ่งพัฒนา หมู่ที่ 12 ตำบลทุ่งฝน องค์การบริหารส่วนตำบลทุ่งฝน (กุดคำ) อำเภอทุ่งฝน จังหวัดอุดรธานี	แห่ง	1	488,000
4	ก่อสร้างลานกีฬา ขนาดกว้าง 25 เมตร ยาว 30 เมตร บ้านโนนหวาย หมู่ที่ 1 ตำบลโนนหวาย เทศบาลตำบลภูผาแดง อำเภอหนองวัวซอ จังหวัดอุดรธานี	แห่ง	1	320,000
5	ก่อสร้างลานกีฬาอเนกประสงค์ ขนาดกว้าง 22 เมตร ยาว 42 เมตร บ้านหนองเม็ก หมู่ที่ 4 ตำบลโนนหวาย เทศบาลตำบลโนนหวาย อำเภอหนองวัวซอ จังหวัดอุดรธานี	แห่ง	1	2,010,000
6	ก่อสร้างสนามกีฬา ลานแอโรบิค ขนาดกว้าง 30 เมตร ยาว 40 เมตร บ้านโนนเสถียร หมู่ที่ 9 ตำบลวังสามหมอ เทศบาลตำบลวังสามหมอ อำเภอวังสามหมอ จังหวัดอุดรธานี	แห่ง	1	513,000
7	ก่อสร้างสนามกีฬาอเนกประสงค์ พื้นที่ไม่น้อยกว่า 2,704 ตารางเมตร บ้านหนองแวง หมู่ที่ 3,7 ตำบลจำปี เทศบาลตำบลจำปี อำเภอศรีธาตุ จังหวัดอุดรธานี	แห่ง	1	1,300,000

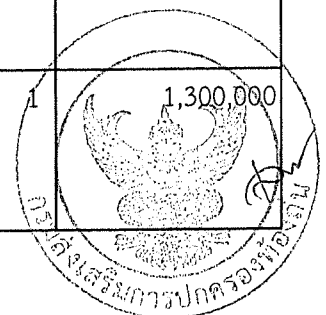

ลำดับ	รายการ	หน่วยนับ	จำนวน	งบประมาณ ตามร่าง พ.ร.บ. ปี พ.ศ. 2562
8	ก่อสร้างลานกีฬาอเนกประสงค์ ประกอบด้วยสนามฟุตบอล ขนาดกว้าง 31 เมตร ยาว 42 เมตร สนามบาสเก็ตบอล ขนาดกว้าง 19 เมตร ยาว 32 เมตร สนามวอลเลย์บอล ขนาดกว้าง 11 เมตร ยาว 20 เมตร สนามตะกร้อ ขนาดกว้าง 8 เมตร ยาว 17 เมตร บ้านศรีเชียงใหม่ หมู่ที่ 9 ตำบลบ้านเชียง เทศบาลตำบลบ้านเชียง อำเภอหนองหาน จังหวัดอุดรธานี	แห่ง	1	3,000,000
9	ก่อสร้างสนามกีฬา ขนาดกว้าง 22 เมตร ยาว 42 เมตร บ้านน้ำผึ้ง หมู่ที่ 16 ตำบลพันดอน เทศบาลตำบลพันดอน อำเภอกุมภวาปี จังหวัดอุดรธานี	แห่ง	1	2,642,000
10	ก่อสร้างสนามกีฬา ประกอบด้วยลานกีฬาอเนกประสงค์ ขนาดกว้าง 13 เมตร ยาว 22 เมตร สนามเปตอง 2 คอร์ท ขนาดกว้าง 13 เมตร ยาว 18 เมตร บ้านกลางใหญ่ หมู่ที่ 9 ตำบลกลางใหญ่ เทศบาลตำบลกลางใหญ่ อำเภอบ้านผือ จังหวัดอุดรธานี	แห่ง	1	1,510,000
11	ก่อสร้างสนามกีฬาอเนกประสงค์ ประกอบด้วยสนามฟุตบอล ขนาดกว้าง 83 เมตร ยาว 120 เมตร สนามบาสเก็ตบอล ขนาดกว้าง 25 เมตร ยาว 38 เมตร สนามวอลเลย์บอล ขนาดกว้าง 18 เมตร ยาว 25 เมตร สนามตะกร้อ 2 คอร์ท ขนาดกว้าง 22 เมตร ยาว 24 เมตร สนามเปตอง ขนาดกว้าง 13 เมตร ยาว 18 เมตร บ้านสงเปลือย หมู่ที่ 19 ตำบลเสอเพลอ องค์การ บริหารส่วนตำบลเสอเพลอ อำเภอกุมภวาปี จังหวัดอุดรธานี	แห่ง	1	2,575,000
12	ก่อสร้างสนามฟุตบอล ขนาดกว้าง 45 เมตร ยาว 65 เมตร บ้านสมวิไล หมู่ที่ 5 ตำบลบ้านตาด องค์การบริหารส่วนตำบลบ้านตาด อำเภอบ้านดุง จังหวัดอุดรธานี	แห่ง	1	375,000
13	ก่อสร้างสนามกีฬาอเนกประสงค์ ขนาดกว้าง 24 เมตร ยาว 40 เมตร บ้านออย หมู่ที่ 2 ตำบลนาข่า องค์การบริหารส่วนตำบลนาข่า อำเภอเมืองอุดรธานี จังหวัดอุดรธานี	แห่ง	1	2,509,000
14	ก่อสร้างลานกีฬา ขนาดกว้าง 20 เมตร ยาว 40 เมตร บ้านหนองหัวคู หมู่ที่ 9 ตำบลหนองหัวคู องค์การบริหารส่วนตำบลหนองหัวคู อำเภอบ้านผือ จังหวัดอุดรธานี	แห่ง	1	1,183,000

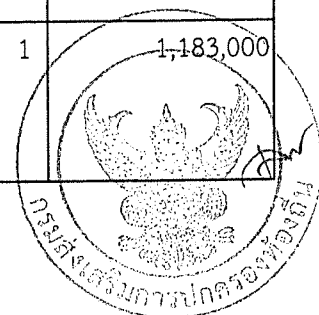

ลำดับ	รายการ	หน่วยนับ	จำนวน	งบประมาณ ตามร่าง พ.ร.บ. ปี พ.ศ. 2562
15	ก่อสร้างลานกีฬา ขนาดกว้าง 37 เมตร ยาว 54 เมตร บ้านคำด้วง หมู่ที่ 2 ตำบลคำด้วง องค์การบริหารส่วนตำบลคำด้วง อำเภอบ้านฝ้อ จังหวัดอุดรธานี	แห่ง	1	970,000
16	ก่อสร้างสนามฟุตบอล ขนาดกว้าง 22 เมตร ยาว 42 เมตร บ้านคำศรี หมู่ที่ 10 ตำบลศรีธาตุ เทศบาลตำบลศรีธาตุ อำเภอศรีธาตุ จังหวัดอุดรธานี	แห่ง	1	2,273,000
17	ก่อสร้างลานกีฬาอเนกประสงค์ ขนาดกว้าง 25 เมตร ยาว 16 เมตร บ้านนาไฮ หมู่ที่ 9 ตำบลโนนทอง องค์การบริหารส่วนตำบลโนนทอง อำเภอบ้านฝ้อ จังหวัดอุดรธานี	แห่ง	1	320,000
18	ก่อสร้างสนามฟุตบอล ขนาดกว้าง 83 เมตร ยาว 120 เมตร บ้านเหล่าคาม หมู่ที่ 17 ตำบลจำปาโมง องค์การบริหารส่วนตำบลจำปาโมง อำเภอบ้านฝ้อ จังหวัดอุดรธานี	แห่ง	1	320,000
19	ก่อสร้างลานกีฬาอเนกประสงค์ ขนาดกว้าง 24 เมตร ยาว 36 เมตร บ้านหนองหัว หมู่ที่ 7 เทศบาลตำบลหนองหัว ตำบลหนองหัว อำเภอกุมภวาปี จังหวัดอุดรธานี	แห่ง	1	3,000,000
20	ก่อสร้างลานกีฬาอเนกประสงค์ ขนาดกว้าง 24 เมตร ยาว 36 เมตร บ้านเหมือดแอ่ หมู่ที่ 3 เทศบาลตำบลปะโค ตำบลปะโค อำเภอกุมภวาปี จังหวัดอุดรธานี	แห่ง	1	3,000,000
21	ก่อสร้างลานกีฬา ขนาดกว้าง 25 เมตร ยาว 45 เมตร บ้านคำบัง หมู่ที่ 1 เทศบาลตำบลคำบัง ตำบลคำบัง อำเภอบ้านฝ้อ จังหวัดอุดรธานี	แห่ง	1	2,992,000
22	ก่อสร้างลานกีฬาอเนกประสงค์ พื้นที่ไม่น้อยกว่า 2,997 ตารางเมตร บ้านหนองเม็ก หมู่ที่ 13 เทศบาลตำบลหนองเม็ก ตำบลหนองเม็ก อำเภอหนองหาน จังหวัดอุดรธานี	แห่ง	1	2,980,000
10	เงินอุดหนุนสำหรับสนับสนุนสถานีอนามัยที่ถ่ายโอนให้แก่ องค์กรปกครองส่วนท้องถิ่น	รายการ	13	3,512,500
	(1) ค่าครุภัณฑ์สถานีอนามัย	รายการ	11	1,567,500
1	กล้องถ่ายภาพ ความละเอียด 16 ล้านพิกเซล สถานีอนามัยนาปู่ องค์การบริหารส่วนตำบลนาปู่ อำเภอเพ็ญ จังหวัดอุดรธานี	เครื่อง	1	13,600
2	เครื่องมัลติมีเดียโปรเจคเตอร์ ระดับ XGA ขนาด 4,500 ANSI Lumens สถานีอนามัยนาปู่ องค์การบริหารส่วนตำบลนาปู่ อำเภอเพ็ญ จังหวัดอุดรธานี	เครื่อง	1	54,400
3	หุ่นจำลองฝึกช่วยชีวิตขั้นสูงเต็มตัว แบบผู้ใหญ่ สถานีอนามัยนาปู่ องค์การบริหารส่วนตำบลนาปู่ อำเภอเพ็ญ จังหวัดอุดรธานี	ตัว	1	460,000

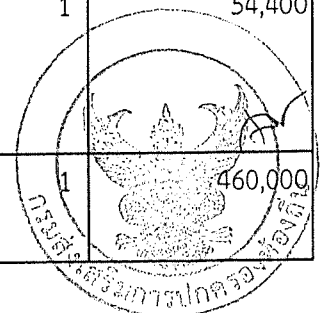

ลำดับ	รายการ	หน่วยนับ	จำนวน	งบประมาณ ตามร่าง พ.ร.บ. ปี พ.ศ. 2562
4	เครื่องฉายแสง LED 2000 1600 W สถานีอนามัยนาพู่ องค์การบริหารส่วนตำบลนาพู่ อำเภอเพ็ญ จังหวัดอุดรธานี	เครื่อง	1	25,000
5	หัวกรอพื้น airtor สถานีอนามัยนาพู่ องค์การบริหารส่วนตำบลนาพู่ อำเภอเพ็ญ จังหวัดอุดรธานี	อัน	4	128,000
6	ยูนิตทำพื้น สถานีอนามัยนาพู่ องค์การบริหารส่วนตำบลนาพู่ อำเภอเพ็ญ จังหวัดอุดรธานี	ชุด	1	460,000
7	เตียงเฟวเลอร์ ชนิดมือหมุน แบบ ข สถานีอนามัยนาพู่ องค์การ บริหารส่วนตำบลนาพู่ อำเภอเพ็ญ จังหวัดอุดรธานี	เตียง	5	79,000
8	รถเข็นชนิดนั่ง สถานีอนามัยนาพู่ องค์การบริหารส่วนตำบลนาพู่ อำเภอเพ็ญ จังหวัดอุดรธานี	คัน	5	34,500
9	เตียงตรวจภายใน สถานีอนามัยนาพู่ องค์การบริหารส่วนตำบลนาพู่ อำเภอเพ็ญ จังหวัดอุดรธานี	เตียง	1	20,000
10	เครื่องรับส่งวิทยุชนิดมือถือ 5 วัตต์ สถานีอนามัยนาพู่ องค์การบริหาร ส่วนตำบลนาพู่ อำเภอเพ็ญ จังหวัดอุดรธานี	เครื่อง	4	48,000
11	กล้องจุลทรรศน์ชนิด 3 ตา พร้อมชุดถ่ายภาพระบบดิจิทัล สถานีอนามัยนาพู่ องค์การบริหารส่วนตำบลนาพู่ อำเภอเพ็ญ จังหวัดอุดรธานี	กล้อง	1	245,000
	(2) ค่าสิ่งก่อสร้างสถานีอนามัย	แห่ง	2	1,945,000
1	ก่อสร้างอาคารผู้รับบริการ รายละเอียดตามปริมาณงานและแบบ แปลนที่กำหนด สถานีอนามัยนาพู่ องค์การบริหารส่วนตำบลนาพู่ อำเภอเพ็ญ จังหวัดอุดรธานี	แห่ง	1	905,000
2	ก่อสร้างห้องน้ำสถานีอนามัย รายละเอียดตามปริมาณงานและแบบ แปลนที่กำหนด สถานีอนามัยนาพู่ องค์การบริหารส่วนตำบลนาพู่ อำเภอเพ็ญ จังหวัดอุดรธานี	แห่ง	1	1,040,000
11	ค่าครุภัณฑ์การจัดการสิ่งปฏิกูลและมูลฝอยให้แก่ องค์กรปกครองส่วนท้องถิ่น	คัน	16	35,500,000
1	รถบรรทุกขยะ ขนาด 1 ตัน ปริมาตรกระบอกลูบไม่ต่ำกว่า 2,400 ซีซี หรือกำลังเครื่องยนต์สูงสุดไม่ต่ำกว่า 110 กิโลวัตต์ แบบเปิดข้างเทท้าย เทศบาลตำบลหัวนาคำ อำเภอศรีธาตุ จังหวัดอุดรธานี	คัน	1	950,000
2	รถบรรทุกขยะ ขนาด 1 ตัน ปริมาตรกระบอกลูบไม่ต่ำกว่า 2,400 ซีซี หรือกำลังเครื่องยนต์สูงสุดไม่ต่ำกว่า 110 กิโลวัตต์ แบบเปิดข้างเทท้าย องค์การบริหารส่วนตำบลศรีธาตุ อำเภอศรีธาตุ จังหวัดอุดรธานี	คัน	1	950,000

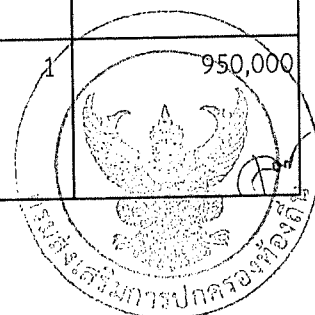

ลำดับ	รายการ	หน่วยนับ	จำนวน	งบประมาณ ตามร่าง พ.ร.บ. ปี พ.ศ. 2562
3	รถบรรทุกขยะ ขนาด 6 ตัน 6 ล้อ ปริมาตรกระบะบอกสูบไม่ต่ำกว่า 6,000 ซีซี หรือกำลังเครื่องยนต์สูงสุดไม่ต่ำกว่า 170 กิโลวัตต์ แบบอัดท้าย เทศบาลเมืองบ้านดุง อำเภอบ้านดุง จังหวัดอุดรธานี	คัน	1	2,400,000
4	รถบรรทุกขยะ ขนาด 6 ตัน 6 ล้อ ปริมาตรกระบะบอกสูบไม่ต่ำกว่า 6,000 ซีซี หรือกำลังเครื่องยนต์สูงสุดไม่ต่ำกว่า 170 กิโลวัตต์ แบบอัดท้าย เทศบาลตำบลสร้างคอม อำเภอสร้างคอม จังหวัดอุดรธานี	คัน	1	2,400,000
5	รถบรรทุกขยะ ขนาด 6 ตัน 6 ล้อ ปริมาตรกระบะบอกสูบไม่ต่ำกว่า 6,000 ซีซี หรือกำลังเครื่องยนต์สูงสุดไม่ต่ำกว่า 170 กิโลวัตต์ แบบอัดท้าย เทศบาลตำบลหนองวัวซอ อำเภอหนองวัวซอ จังหวัดอุดรธานี	คัน	1	2,400,000
6	รถบรรทุกขยะ ขนาด 6 ตัน 6 ล้อ ปริมาตรกระบะบอกสูบไม่ต่ำกว่า 6,000 ซีซี หรือกำลังเครื่องยนต์สูงสุดไม่ต่ำกว่า 170 กิโลวัตต์ แบบอัดท้าย องค์การบริหารส่วนตำบลทับกุง อำเภอหนองแสง จังหวัดอุดรธานี	คัน	1	2,400,000
7	รถบรรทุกขยะ ขนาด 6 ตัน 6 ล้อ ปริมาตรกระบะบอกสูบไม่ต่ำกว่า 6,000 ซีซี หรือกำลังเครื่องยนต์สูงสุดไม่ต่ำกว่า 170 กิโลวัตต์ แบบอัดท้าย เทศบาลตำบลหนองไผ่ อำเภอเมืองอุดรธานี จังหวัดอุดรธานี	คัน	1	2,400,000
8	รถบรรทุกขยะ ขนาด 6 ตัน 6 ล้อ ปริมาตรกระบะบอกสูบไม่ต่ำกว่า 6,000 ซีซี หรือกำลังเครื่องยนต์สูงสุดไม่ต่ำกว่า 170 กิโลวัตต์ แบบอัดท้าย องค์การบริหารส่วนตำบลกุดสระ อำเภอเมืองอุดรธานี จังหวัดอุดรธานี	คัน	1	2,400,000
9	รถบรรทุกขยะ ขนาด 6 ตัน 6 ล้อ ปริมาตรกระบะบอกสูบไม่ต่ำกว่า 6,000 ซีซี หรือกำลังเครื่องยนต์สูงสุดไม่ต่ำกว่า 170 กิโลวัตต์ แบบอัดท้าย องค์การบริหารส่วนตำบลหนองนาคำ อำเภอเมืองอุดรธานี จังหวัดอุดรธานี	คัน	1	2,400,000
10	รถบรรทุกขยะ ขนาด 6 ตัน 6 ล้อ ปริมาตรกระบะบอกสูบไม่ต่ำกว่า 6,000 ซีซี หรือกำลังเครื่องยนต์สูงสุดไม่ต่ำกว่า 170 กิโลวัตต์ แบบอัดท้าย องค์การบริหารส่วนตำบลนาแกว้าง อำเภอเมืองอุดรธานี จังหวัดอุดรธานี	คัน	1	2,400,000

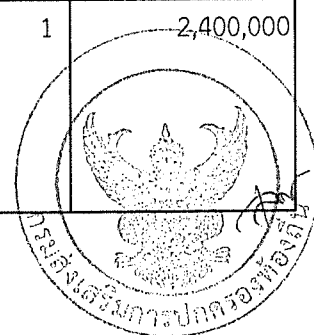

ลำดับ	รายการ	หน่วยนับ	จำนวน	งบประมาณ ตามร่าง พ.ร.บ. ปี พ.ศ. 2562
11	รถบรรทุกขยะ ขนาด 6 ตัน 6 ล้อ ปริมาตรกระบอกลูกสูบไม่ต่ำกว่า 6,000 ซีซี หรือกำลังเครื่องยนต์สูงสุดไม่ต่ำกว่า 170 กิโลวัตต์ แบบอัดท้าย องค์การบริหารส่วนตำบลโนนสูง อำเภอเมืองอุดรธานี จังหวัดอุดรธานี	คัน	1	2,400,000
12	รถบรรทุกขยะ ขนาด 6 ตัน 6 ล้อ ปริมาตรกระบอกลูกสูบไม่ต่ำกว่า 6,000 ซีซี หรือกำลังเครื่องยนต์สูงสุดไม่ต่ำกว่า 170 กิโลวัตต์ แบบอัดท้าย เทศบาลตำบลบ้านตาด อำเภอเมืองอุดรธานี จังหวัดอุดรธานี	คัน	1	2,400,000
13	รถบรรทุกขยะ ขนาด 6 ตัน 6 ล้อ ปริมาตรกระบอกลูกสูบไม่ต่ำกว่า 6,000 ซีซี หรือกำลังเครื่องยนต์สูงสุดไม่ต่ำกว่า 170 กิโลวัตต์ แบบอัดท้าย เทศบาลตำบลพันดอน อำเภอกุมภวาปี จังหวัดอุดรธานี	คัน	1	2,400,000
14	รถบรรทุกขยะ ขนาด 6 ตัน 6 ล้อ ปริมาตรกระบอกลูกสูบไม่ต่ำกว่า 6,000 ซีซี หรือกำลังเครื่องยนต์สูงสุดไม่ต่ำกว่า 170 กิโลวัตต์ แบบอัดท้าย เทศบาลตำบลหนองเม็ก อำเภอหนองหาน จังหวัดอุดรธานี	คัน	1	2,400,000
15	รถบรรทุกขยะ ขนาด 6 ตัน 6 ล้อ ปริมาตรกระบอกลูกสูบไม่ต่ำกว่า 6,000 ซีซี หรือกำลังเครื่องยนต์สูงสุดไม่ต่ำกว่า 170 กิโลวัตต์ แบบอัดท้าย องค์การบริหารส่วนตำบลนาฟู้ อำเภอเพ็ญ จังหวัดอุดรธานี	คัน	1	2,400,000
16	รถบรรทุกขยะ ขนาด 6 ตัน 6 ล้อ ปริมาตรกระบอกลูกสูบไม่ต่ำกว่า 6000 ซีซี หรือกำลังเครื่องยนต์สูงสุดไม่ต่ำกว่า 170 กิโลวัตต์ แบบอัดท้าย เทศบาลตำบลเมืองเพ็ญ อำเภอภูจุกชัย จังหวัดอุดรธานี	คัน	1	2,400,000

